



## PRODUCT CATALOGUS

Doek & Biesband | Drukknoppen | Buisbeslag | Banden & Gespen | Ritsen  
Naaigaren & Toebehoren | Diversen | Sail Hardware | Tapes Lufftape & Kederband  
Plakdoek & Zeilletters | Componenten | Zeillatten

# BESTEL AL UW MATERIALEN NU EENVOUDIG ONLINE!



- Snel en efficiënt bestellingen plaatsen
- Altijd op de hoogte van nieuwe artikelen
  - Uitgebreide product informatie
- Altijd een overzicht van al uw bestellingen
  - Direct inzicht in uw backorders



[www.contendersailcloth.com](http://www.contendersailcloth.com)



<b>Doek &amp; Biesband</b>	<b>5</b>
<b>Drukknoppen</b>	<b>25</b>
<b>Buisbeslag</b>	<b>37</b>
<b>Banden &amp; Gespen</b>	<b>47</b>
<b>Ritsen</b>	<b>55</b>
<b>Naaigaren &amp; Toebehoren</b>	<b>61</b>
<b>Diversen</b>	<b>73</b>
<b>Sail Hardware</b>	<b>79</b>
<b>Tapes Lufftape &amp; Kederband</b>	<b>105</b>
<b>Plakdoek &amp; Zeilletters</b>	<b>113</b>
<b>Componenten</b>	<b>117</b>
<b>Zeillatten</b>	<b>121</b>
<b>Leveringsvoorwaarden</b>	<b>145</b>







# DOEK & BIESBAND

Masacril | Green | Maerlin | Agora | WeatherMax™  
Biesband | Folie | Diverse

Minimale afname 5 meter. Orders onder de 5 meter worden automatisch aangevuld.

*Go the extra mile!*





*Go the extra mile!*



masacril®

 Sauleda Nautic

## TECHNISCHE GEGEVENS MASACRIL® COATED

Materiaal:	100% Solution Dyed Acrylic
Constructie:	Ketting: 31 dr/cm, inslag: 15 dr/cm
Treksterkte:	Ketting: 140 daN/5 cm, inslag: 95 daN/5cm
Doekgewicht:	330 gr/m <sup>2</sup>
Waterkolom:	1000 mm
Finish:	Sauleda Fabric Protector

## TECHNISCHE GEGEVENS MASACRIL® UNCOATED

Materiaal:	100% Solution Dyed Acrylic
Constructie:	Ketting: 31 dr/cm, inslag: 15 dr/cm
Treksterkte:	Ketting: 140 daN/5 cm, inslag: 95 daN/5 cm
Doekgewicht:	310 gr/m <sup>2</sup>
Waterkolom:	360 mm
Finish:	Sauleda Fabric Protector

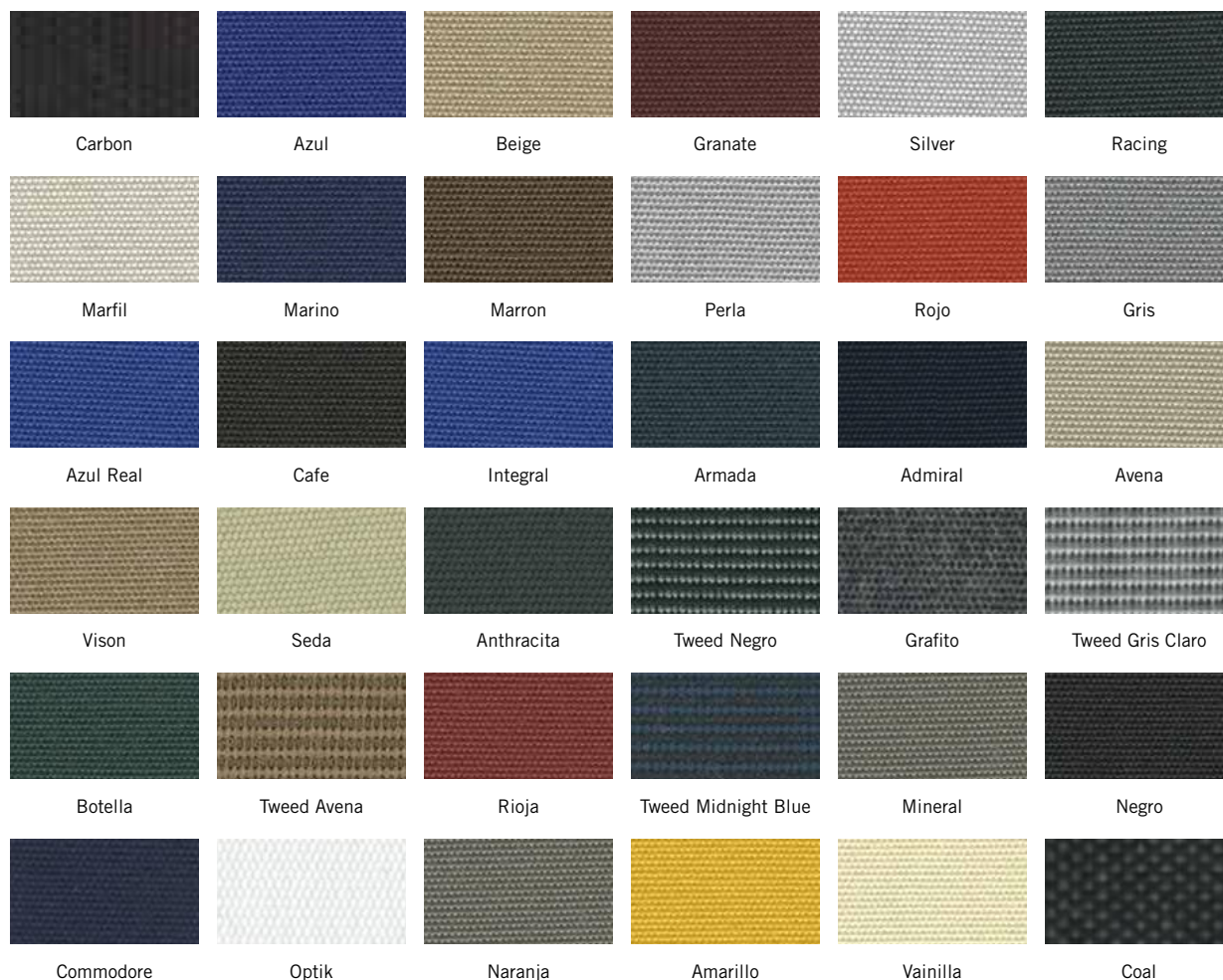





## CONTENDER MASACRIL® GECOAT ACRYLDOEK

ARTIKEL	KLEUR	BREEDTE	ROL LENGTE	EENHEID
HMACTD1138	Carbon	1,53	50	Meter
HMACTD2401	Azul	1,53	50	Meter
HMACTD2403	Beige	1,53	50	Meter
HMACTD2407	Granate	1,53	50	Meter
HMACTD2409	Silver	1,53	50	Meter
HMACTD2410	Racing	1,53	50	Meter
HMACTD2411	Marfil	1,53	50	Meter
HMACTD2413	Marino	1,53	50	Meter
HMACTD2415	Marron	1,53	50	Meter
HMACTD2417	Perla	1,53	50	Meter
HMACTD2419	Rojo	1,53	50	Meter
HMACTD2421	Gris	1,53	50	Meter
HMACTD2423	Azul Real	1,53	50	Meter
HMACTD2442	Cafe	1,53	50	Meter
HMACTD2443	Integral	1,53	50	Meter
HMACTD2448	Armada	1,53	50	Meter
HMACTD2449	Admiral	1,53	50	Meter
HMACTD2451	Avena	1,53	50	Meter
HMACTD2452	Vison	1,53	50	Meter
HMACTD2453	Seda	1,53	50	Meter
HMACTD2461	Anthracita	1,53	50	Meter
HMACTD2463	Tweed Negro	1,53	50	Meter
HMACTD2466	Grafito	1,53	50	Meter
HMACTD2471	Tweed Gris Claro	1,53	50	Meter
HMACTD2488	Botella	1,53	50	Meter
HMACTD2719	Tweed Avena	1,53	50	Meter
HMACTD2729	Rioja	1,53	50	Meter
HMACTD2743	Tweed Midnight Blue	1,53	50	Meter
HMACTD2750	Mineral	1,53	50	Meter
HMACTD2881	Negro	1,53	50	Meter
HMACTD3554	Commodore	1,53	50	Meter
HMACTD3589	Optik	1,53	50	Meter
HMACTD8250	Naranja	1,53	50	Meter
HMACTD8634	Amarillo	1,53	50	Meter
HMACTD8668	Vainilla	1,53	50	Meter
HMACTD8860	Coal	1,53	50	Meter

\*Bovenstaande kleuren zijn standaard op voorraad, Masacril is tevens verkrijgbaar in diverse andere kleuren en een uncoated variant. Voor meer informatie en om de beschikbare kleuropties te bespreken, nodigen wij u uit contact op te nemen met onze vertegenwoordiger.

*Go the extra mile!*



## TECHNISCHE GEGEVENS GREEN

Materiaal:	100% Solution Dyed Acrylic
Constructie:	Ketting: 31 dr/cm, inslag: 14 dr/cm
Treksterkte:	Ketting: 160 daN/5 cm, inslag: 95 daN/5 cm
Doekgewicht:	330 gr/m <sup>2</sup>
Waterkolom:	1000 mm
Finish:	Green (TiO <sub>2</sub> nanoparticles) + Special Finish

## GREEN

GREEN® staat voor levenskwaliteit. De stoffen behandeld met deze afwerking, ontworpen door Sauleda en Pureti, reinigen en zuiveren de lucht door middel van fotokatalyse. Ze elimineren verontreinigende stoffen zoals NO<sub>x</sub>, SO<sub>x</sub> en VOC's. GREEN®-stoffen hebben een zelfreinigend en schimmelwerend effect. Ze besparen tijd, geld, water, chemicaliën en energie. Dit is de toezegging van Sauleda voor milieuzorg en de gezondheid van mensen.

ARTIKEL	KLEUR	BREEDTE	ROL LENGTE	EENHEID
HGREEN1651	Marfil	1,53	50	Meter
HGREEN1652	Marino	1,53	50	Meter
HGREEN1653	Anthracita	1,53	50	Meter
HGREEN1654	Negro	1,53	50	Meter



Marfil



Marino



Anthracita



Negro

Maerlin

NIEUW!

 Sauleda Nautic

## TECHNISCHE GEGEVENS MAERLIN

Materiaal:	100% Solution Dyed Acrylic
Constructie:	Ketting: 31 dr/cm, inslag: 15 dr/cm
Treksterkte:	Ketting: 140 daN/5 cm, inslag: 95 daN/ 5 cm
Doekgewicht:	330 gr/m <sup>2</sup>
Waterkolom:	1000 mm
Finish:	Special Finish

## MAERLIN

Wanneer een golf de kust bereikt en terugkeert naar de oceaan zonder een spoor achter te laten. Dit is Maerlin, de nieuwe afwerking die markeringen in de stof vermindert. Maerlin is de 100% solution dyed acrylstof waarvan de afwerking de markeringen veroorzaakt door vouwen tijdens het maken of vouwen van de stof vermindert. Het is bijna waterdichte stof, heeft een aangename aanraking en vermindert markeringen (schrijfeffect).

ARTIKEL	KLEUR	BREEDTE	ROL LENGTE	EENHEID
HMAERLIN1616	Beige	1,53	50	Meter
HMAERLIN1617	Marfil	1,53	50	Meter
HMAERLIN1622	Gris	1,53	50	Meter
HMAERLIN1625	Anthracita	1,53	50	Meter
HMAERLIN1667	Integral	1,53	50	Meter



Beige



Marfil

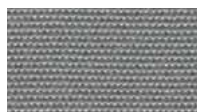

Gris



Anthracita



Integral

*Go the extra mile!*



# Reef

**NIEUW!**

**S** Sauleda Nautic

## TECHNISCHE GEGEVENS REEF

Materiaal:	Polyester High Tenacity
Constructie:	Ketting: 31 dr/cm, inslag: 26 dr/cm
Treksterkte:	Ketting: 340 daN/5 cm, inslag: 300 daN/5 cm
Doekgewicht:	520 gr/m <sup>2</sup>
Coating	PVC coating 1 kant
Finish:	Gelakt 2 kanten

## REEF

Het nieuwe Reefdoek van Sauleda is eenzijdig pvc doek met een hoge polyester inlage. Hierdoor is het uitermate geschikt voor hoezen, dektenten en wintertenten (zeer hoge scheurweerstand).

ARTIKEL NUMMER:	KLEUR	BREEDTE	ROL LENGTE	EENHEID
HREEF60107	Perla	250	30	Meter
HREEF60226	Admiral	250	30	Meter

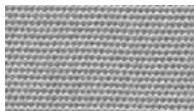

Perla



Admiral



## SAULEDA AGORA

Agora is een luxe kussenstof, speciaal ontworpen voor binnen- en buitenbekleding.

Agora is tevens verkrijgbaar in diverse andere kleuren. Voor meer informatie en om de beschikbare kleuropties te bespreken, nodigen wij u uit contact op te nemen met onze vertegenwoordiger.

ARTIKEL	KLEUR	BREEDTE	ROL LENGTE	EENHEID
HMAGORA1208	Flame Marino	1,60	50	Meter
HMAGORA1216	Lines Marino	1,60	50	Meter
HMAGORA1231	Gris	1,60	50	Meter
HMAGORA3701	Blanco	1,60	50	Meter
HMAGORA3702	Natural	1,60	50	Meter
HMAGORA3704	Marfil	1,60	50	Meter
HMAGORA3705	Integral	1,60	50	Meter
HMAGORA3707	Avena	1,60	50	Meter
HMAGORA3711	Granate	1,60	50	Meter
HMAGORA3712	Marron	1,60	50	Meter
HMAGORA3722	Azul	1,60	50	Meter
HMAGORA3723	Marino	1,60	50	Meter
HMAGORA3728	Silver	1,60	50	Meter
HMAGORA3729	Mineral	1,60	50	Meter
HMAGORA3730	Basalto	1,60	50	Meter
HMAGORA3731	Antracita	1,60	50	Meter
HMAGORA3732	Negro	1,60	50	Meter
HMAGORA3733	Indigo	1,60	50	Meter
HMAGORA3735	Perla	1,60	50	Meter
HMAGORA3820	Coco	1,60	50	Meter
HMAGORA3823	Grafito	1,60	50	Meter
HMAGORA3825	Piedra	1,60	50	Meter



Flame Marino



Lines Marino



Gris



Blanco



Natural



Marfil



Integral

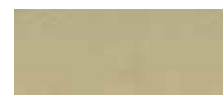

Avena



Granate



Marron



Azul



Marino



Negro



Silver



Mineral



Basalto

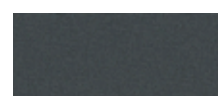

Antracita



Indigo



Perla



Coco



Grafito



Piedra

*Go the extra mile!*

## TECHNISCHE GEGEVENS WEATHERMAX™

TECHNISCHE GEGEVENS			WEATHERMAX™ LT	WEATHERMAX™ 80	WEATHERMAX™ 3D	WEATHERMAX™ SG
Specificatie Garen			SaturaMax	SaturaMax	SaturaMax	SaturaMax
Uitrusting			PFZero	PFZero	PFZero	HydroMax
Gewicht	gr/m <sup>2</sup>		187	226	204	297
Rolbreedte	cm		152	152	152	152
Rollengte	m		91	68	68	45
Treksterkte	lbs.	Ketting	430	490	225	590
ASTM D5034	lbs.	Inslag	270	390	290	420
Scheurweerstand Trap	lbs	Ketting	80	69		
ASTM D2261	lbs	Inslag	24	32		
Scheurweerstand Tongue	lbs	Ketting	15	20	30	22
ASTM D2261	lbs	Inslag	10	18	20	24
Waterkolom	cm		42	49	38	132
Spraytest	AATCC 22	(Scale)	100	100	100	100
Kleurvastheid	AATCC169	Option1	4-6	4-6	4-5	4-5
Vlamwerendheid						







## WEATHERMAX™

Met sterke invloeden van de zon en wind behoort open water tot één van de meest uitdagende omgevingen voor textiel. Het weefsel begeeft zich altijd in de vuurlinie van natuurelementen! WeatherMax™ biedt daarin maximale bescherming, zowel voor watersport als outdoor toepassingen.

WeatherMax™ is een lichtgewicht textiel, dat door zeer dichte weving zowel uitstekende ademende als waterdichte eigenschappen heeft.

WeatherMax™ wordt geweven van SaturaMax garens. Die worden tijdens het spinnen gekleurd met pigmenten, waardoor er een zeer hoge kleurechtheid wordt behaald. De SaturaMax garens zijn door de lange filamenten zeer rekvast en schuurbestendig. Dit in tegenstelling tot Acryl en Katoengarens, die uit ineen gesponnen korte filamenten bestaan.

Het speciale Ottoman weefpatroon zorgt voor de dichte weefstructuur en tevens een zeer soepel doek. WeatherMax™ heeft door toepassing van dit patroon tevens een luxe uitstraling.

WeatherMax wordt vanaf dit jaar gefinisht met een PFZero finish. Waarom is er een verandering van WeatherMAX® naar PF Zero™? De HydroMax-afwerking die WeatherMAX jarenlang heeft gebruikt, bevat korte keten gefluoreerde polymeren die vaak worden aangeduid als C6 DWR. Safety Components heeft aanzienlijke tijd en middelen besteed aan de ontwikkeling van onze octrooi-aangevraagde niet-gefluoreerde afwerking PF Zero™, met als doel de hoge prestatieniveaus van WeatherMAX te behouden. Safety Components elimineerde alle gefluoreerde chemicaliën uit de productie van WeatherMAX tegen het einde van 2023. U kunt hetzelfde niveau van hydrostatische weerstand verwachten als u gewend bent met WeatherMAX. Het water zal iets minder parelen, maar de weerstand tegen waterdoordringing door de stof is vergelijkbaar. Met de eliminatie van fluorocarbonen kan er meer markeringen/crazing op de stof optreden. Crazing verschijnt als dunne witte lijnen op de stof en wordt veroorzaakt door het vouwen of kreukelen van de stof. Het is meer opvallend bij lichtere tinten. Dit effect is niet permanent en heeft geen invloed op de prestaties van de stof.

WeatherMax is beschikbaar in twee gewichten WeatherMax 80 en WeatherMax LT en in een uitgebreide kleuren range. Qua toepassing is WeatherMax™ bijzonder breed inzetbaar en biedt het een uitstekende oplossing voor ondermeer bootkappen, bootcovers (zomer en winter), zonwering, zonnezeilen en overal waar bescherming tegen zon en/of water een rol speelt.

## WEATHERMAX™ LT

ARTIKEL	KLEUR	BREEDTE	ROL LENGTE	EENHEID
HWM65 29333	Light Charcoal	1,52	91	Meter
HWM65 29335	Black	1,52	91	Meter
HWM65 29345	Pacific Blue	1,52	91	Meter
HWM65 29347	Toast	1,52	91	Meter
HWM65 29350	Yellow	1,52	91	Meter
HWM65 29353	Captain Navy	1,52	91	Meter
HWM65 29372	White	1,52	91	Meter
HWM65 29469	Mist	1,52	91	Meter

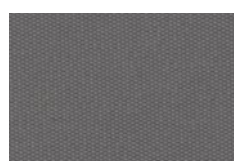

Light Charcoal

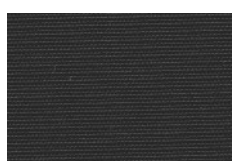

Black



Pacific Blue

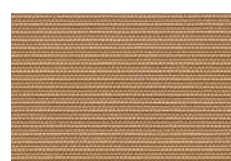

Toast



Yellow



Captain Navy



White



Mist

*Go the extra mile!*

## WEATHERMAX™ 80

ARTIKEL	KLEUR	BREEDTE	ROL LENGTE	EENHEID
HWM80 29334	Light Charcoal	1,52	68	Meter
HWM80 29342	Forest Green	1,52	68	Meter
HWM80 29346	Pacific Blue	1,52	68	Meter
HWM80 29348	Toast	1,52	68	Meter
HWM80 29352	Yellow	1,52	68	Meter
HWM80 29354	Captain Navy	1,52	68	Meter
HWM80 29355	Black	1,52	68	Meter
HWM80 29371	White	1,52	68	Meter
HWM80 29376	Sand	1,52	68	Meter
HWM80 29377	Taupe	1,52	68	Meter
HWM80 29389	Beige	1,52	68	Meter
HWM80 29396	Sapphire Tweed	1,52	68	Meter
HWM80 29401	RoyalBlue	1,52	68	Meter
HWM80 29403	Moss	1,52	68	Meter
HWM80 29423	Oyster	1,52	68	Meter
HWM80 29431	Graphite	1,52	68	Meter
HWM80 29468	Mist	1,52	68	Meter
HWM80 29470	Sandstone Heather	1,52	68	Meter
HWM80 29471	Slate Heather	1,52	68	Meter
HWM80 29439	Black 200 cm	2,00	68	Meter
HWM80 29446	Light Charcoal 200 cm	2,00	68	Meter
HWM80 29462	Captain Navy 200 cm	2,00	68	Meter



Light Charcoal

Forrest Green

Pacific Blue

Toast

Yellow

Captain Navy



Black

White

Sand

Taupe

Beige

Sapphire tweed



Royal Blue

Moss

Oyster

Graphite

Mist

Sandstone Heather



Slate Heather

**WEATHERMAX™ PSA**

ARTIKEL	KLEUR	BREEDTE	ROL LENGTE	EENHEID
HWM65A00050	White	0,50	30	Meter
HWM65A00150	White	1,50	30	Meter
HWM65A66050	Pacific Blue	0,50	30	Meter
HWM65A66150	Pacific Blue	1,50	30	Meter
HWM65A77050	Captain Navy	0,50	30	Meter
HWM65A77150	Captain Navy	1,50	30	Meter
HWM65A93050	Mist	0,50	30	Meter
HWM65A93150	Mist	1,50	30	Meter
HWM65A94050	Light Charcoal	0,50	30	Meter
HWM65A94150	Light Charcoal	1,50	30	Meter

**WEATHERMAX™ 3D****WEATHERMAX™ SG**

*Go the extra mile!*



**NIEUW!**
**WeatherMAX™ 3D**

## WEATHERMAX™ 3D

Maak kennis met WeatherMAX 3D, de nieuwste toevoeging aan de outdoor stoffencollectie van Safety Components. WeatherMAX 3D maakt gebruik van dezelfde vezeltechnologie die WeatherMAX-stoffen duurzaam maakt met langdurige UV- en verkleuringsbestendigheid. Traditionele marine stoffen zijn echter van nature dimensionaal stabiel en bewegen daarom slechts op twee assen, wat aanzienlijke problemen veroorzaakt bij het passend maken van moeilijke patronen of vormen. De unieke constructie van WeatherMAX 3D produceert hoge niveaus van elasticiteit voor flexibiliteit in drie dimensies en vormt vrijwel alles nu en in de toekomst nauwkeurig.

Onder spanning rekt WeatherMAX 3D tot 20% uit en wanneer de spanning wordt losgelaten, krimpt het terug naar zijn oorspronkelijke grootte. WeatherMAX 3D biedt verbeterde UV-bescherming, waterbestendigheid, ademend vermogen en past zich aan om op elke denkbare outdoor canvas te passen. WeatherMAX 3D is zacht en buigzaam, maar het is zeer bestand tegen scheuren, scheuren en slijtage. WeatherMAX 3D is ideaal voor zonnezeilen op jachten, beschermende motor- of stoelhoezen, of elke toepassing die duurzaamheid en elasticiteit buiten vereist. Hoewel WeatherMAX 3D eigenschappen heeft om water af te stoten, is het niet bedoeld om hetzelfde niveau van waterbestendigheid te bieden als ons WeatherMAX 80-weefsel.

ARTIKEL	KLEUR	BREEDTE	ROL LENGTE	EENHEID
HWM3D 29334	Light Charcoal	1,52	68	Meter
HWM3D 29355	Black	1,52	68	Meter
HWM3D 29371	White	1,52	68	Meter
HWM3D 29468	Mist	1,52	68	Meter

\*Alleen verkrijgbaar per volle rol.

## WEATHERMAX™ SG

WeatherMAX SG (Surface Guard) is de nieuwste toevoeging aan de outdoor stoffencollectie van Safety Components. WeatherMAX SG begint met de wereldwijd bewezen prestaties en duurzaamheid van oplossing-geverfde WeatherMAX 80, met een extra zachte achterkant om een extra niveau van kras- en schuurweerstand te bieden voor hoogwaardige oppervlakken.

De meeste zachte achterkanten van outdoor stoffen gebruiken een goedkope naald-pons polyester, waardoor een vilten zachte achterkant ontstaat, maar die ook vuil en verontreinigingen verzamelt en vasthoudt die krassen kunnen veroorzaken. Deze goedkope achterkanten absorberen ook water, wat tal van problemen veroorzaakt. WeatherMAX SG gebruikt een achterkant die lijkt op flanel. Hoewel het duurder is, is het minder omvangrijk en raakt het niet verstrikt met verontreinigingen zoals naald-pons polyester.

Wat WeatherMAX SG uniek maakt, is dat het de hoge waterbestendigheid combineert met echte ademendheid waar WeatherMAX 80 om bekend staat. Onze unieke processen voor lamineren handhaven de ideale balans. We nemen zelfs de extra stap om onze HydroMax-afwerking aan beide zijden van de composietstof aan te brengen, waardoor de waterafstotende eigenschappen van de stof verder worden verbeterd.

ARTIKEL	KLEUR	BREEDTE	ROL LENGTE	EENHEID
HWMSG 29334	Light Charcoal	1,52	45	Meter
HWMSG 29348	Toast	1,52	45	Meter
HWMSG 29355	Black	1,52	45	Meter
HWMSG 29371	White	1,52	45	Meter
HWMSG 29431	Graphite	1,52	45	Meter

**masacril®** **Sauleda Nautic**

## MASACRIL® BIESBAND

Masacril Suntex biesband is diagonaal gesneden en omgevouwen op 20 mm om rafelen te voorkomen. Verkrijgbaar in vele kleuren op rollen van 50 meter.

ARTIKEL	KLEUR	BREEDTE	VERKOCHT PER:
HMABB2401	Azul	22 mm	Rol
HMABB2403	Beige	22 mm	Rol
HMABB2405	Blanco	22 mm	Rol
HMABB2407	Granate	22 mm	Rol
HMABB2409	Silver	22 mm	Rol
HMABB2411	Marfil	22 mm	Rol
HMABB2413	Marino	22 mm	Rol
HMABB2415	Marron	22 mm	Rol
HMABB2417	Perla	22 mm	Rol
HMABB2421	Gris	22 mm	Rol
HMABB2423	Azul Real	22 mm	Rol
HMABB2442	Cafe	22 mm	Rol
HMABB2443	Integral	22 mm	Rol
HMABB2448	Armada	22 mm	Rol
HMABB2449	Admiral	22 mm	Rol
HMABB2451	Avena	22 mm	Rol
HMABB2452	Vison	22 mm	Rol
HMABB2461	Antracita	22 mm	Rol
HMABB2466	Grafito	22 mm	Rol
HMABB2471	Gris Claro	22 mm	Rol
HMABB2488	Botella	22 mm	Rol
HMABB2719	Tweed Avena	22 mm	Rol
HMABB2750	Mineral	22 mm	Rol
HMABB2881	Negro	22 mm	Rol
HMABB3586	Optik	22 mm	Rol
HMABB3597	Coco	22 mm	Rol
HMABB8860	Coal	22 mm	Rol

*Go the extra mile!*

**masacril®****S** Sauleda Nautic**MASACRIL® RECHT GESNEDEN BAND**

Masacril 20 mm recht gesneden / ongevouwen biesband.  
Verkrijgbaar in vele kleuren op rollen van 50 meter.

ARTIKEL	KLEUR	BREEDTE	VERKOCHT PER:
HMATAP2403	Beige	20 mm	Rol
HMATAP2405	Blanco	20 mm	Rol
HMATAP2407	Granata	20 mm	Rol
HMATAP2409	Silver	20 mm	Rol
HMATAP2411	Marfil	20 mm	Rol
HMATAP2413	Marino	20 mm	Rol
HMATAP2417	Perla	20 mm	Rol
HMATAP2421	Gris	20 mm	Rol
HMATAP2423	Azul Real	20 mm	Rol
HMATAP2442	Cafe	20 mm	Rol
HMATAP2449	Adm.Navy	20 mm	Rol
HMATAP2451	Avena	20 mm	Rol
HMATAP2452	Vison	20 mm	Rol
HMATAP2461	Antracita	20 mm	Rol
HMATAP2463	Tweed negro	20 mm	Rol
HMATAP2471	Tweed gris	20 mm	Rol
HMATAP2719	Tweed Avena	20 mm	Rol
HMATAP2750	Mineral	20 mm	Rol
HMATAP2881	Negro	20 mm	Rol
HMATAP3597	Coco	20 mm	Rol
HMATAP8860	Coal	20 mm	Rol



## BIESVOUWER

ARTIKEL	OMSCHRIJVING	BREEDTE	VERKOCHT PER
HWM1650-1020	Suisei Biesvouwer	20 mm	Stuk
HWM1650-1022	Suisei Biesvouwer	22 mm	Stuk

WeatherMAX™

## WEATHERMAX™ 80 BIESBAND

Dit nieuwe biesband maakt gebruik van de uitstekende eigenschappen van WeatherMax™ 80 en is daarom van absolute topkwaliteit. Het is gemaakt van 44mm diagonaal gesneden WeatherMax™ 80 dubbelgevouwen in een band van 22 mm en daarna verlijmd. De uitmuntende schavielweerstand, UV weerstand en vuilafstotendheid van WeatherMax™ 80 maken dit biesband bruikbaar in alle mogelijke toepassingen zal beter presteren dan de competitie. Te verkrijgen in alle beschikbare kleuren en een Suisei vouwer is te koop voor de professionele verwerking.

ARTIKEL	KLEUR	BREEDTE	VERKOCHT PER:
HWM80BB334	Light Charcoal	22 mm	Rol
HWM80BB338	Burgundy	22 mm	Rol
HWM80BB342	Forest Green	22 mm	Rol
HWM80BB346	Pacific Blue	22 mm	Rol
HWM80BB348	Toast	22 mm	Rol
HWM80BB354	Captain Navy	22 mm	Rol
HWM80BB355	Black	22 mm	Rol
HWM80BB371	White	22 mm	Rol
HWM80BB374	Scarlet	22 mm	Rol
HWM80BB376	Sand	22 mm	Rol
HWM80BB377	Taupe	22 mm	Rol
HWM80BB382	Silver	22 mm	Rol
HWM80BB389	Beige	22 mm	Rol
HWM80BB397	Forest Tweed	22 mm	Rol
HWM80BB401	Royal	22 mm	Rol
HWM80BB403	Moss	22 mm	Rol
HWM80BB423	Oyster	22 mm	Rol
HWM80BB428	Slate Linen	22 mm	Rol
HWM80BB431	Graphite	22 mm	Rol
HWM80BB468	Mist	22 mm	Rol

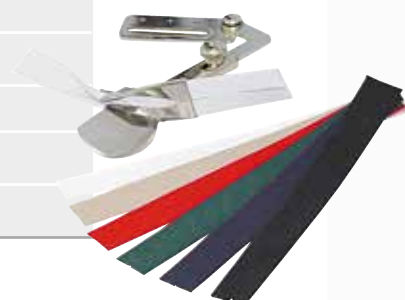

\*Rol lengtes kunnen verschillen daarom wordt er per meter belast.

*Go the extra mile!*

**NIEUW!****TARGA**

EIGENDOM	SPECIFICATIES
Materiaal	100% polyester
Constructie	Constructie 300 x 300 Hoge sterktegraad
Gewicht	9,25 oz/sq. yrd 315 g/m <sup>2</sup>
Breedte	60" / 152 cm
Scheur ASTM D2261	9 lbs / 8 lbs (W x F)
Treksterkte ASTM D5034	330 x 230 lbs (W x F)
Coating	2 passen per kant: acrylpolymeer
FR-code	VS: NFPA 701, CAL TITLE 19, EU: M2-B2
Waterbestendig	Ja
Hydrostaat AATTC 127	100 CMS+
Sproeitest AATTC 22	70
Stijfheid ASTM D4032	15
Kleuren	Wit, Crème, Grijs, Zwart



ARTIKEL	KLEUR	BREEDTE	ROL LENGTE	EENHEID
UTARGA00	White	1,52	91	Meter
UTARGA03	Cream	1,52	91	Meter
UTARGA94	Grey	1,52	91	Meter



## TRAMPOLINE / GAASDOEK

Trampoline doek heeft een gewicht van 290 gr/m<sup>2</sup>, en een rolbreedte van 190cm.

ARTIKEL	KLEUR	BREEDTE	ROL LENGTE	EENHEID
HGAAS-GRIJS	Cool Grey	2,1	100	Meter
HGAAS-WIT	White	2,1	100	Meter
HGAAS-ZWART	Black	2,1	100	Meter
HTRAMPO B	Trampoline Black 190 cm	1,9	100	Meter

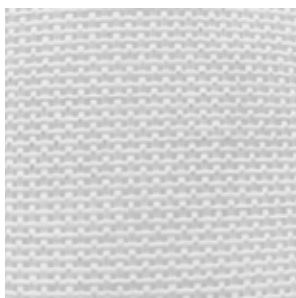

Gaas Wit



Gaas Zwart



Trampo Zwart



## PVC RUITFOLIE MET UV BESCHERMING

Transparante PVC ruitfolie met UV bescherming, uitgerust met Antiblock waardoor de rol minder kleeft en makkelijk afrolbaar is. Verkoop alleen per volle rol.

ARTIKEL	ROLLENGTE	DIKTE	OMSCHRIJVING
HFF950-25	25 meter	0.5 mm	Transparante ruitfolie 0.50 mm dik op een rol van 25 meter
HFF950-50	50 meter	0.5 mm	Transparante ruitfolie 0.50 mm dik op een rol van 50 meter
HFF965-30	30 meter	0.65 mm	Transparante ruitfolie 0.65 mm dik op een rol van 30 meter
HFF975-30	30 meter	0.75 mm	Transparante ruitfolie 0.75 mm dik op een rol van 30 meter



*Go the extra mile!*

## POLYESTER TRANSPARANT RAAMFOLIE, VOOR JACHTZEILEN EN SURFZEILEN

Transparante PVC ruitfolie met UV bescherming, uitgerust met Antiblock waardoor de rol minder kleeft en makkelijk afrolbaar is. Verkoop alleen per volle rol.

ARTIKEL	OMSCHRIJVING	BREEDTE
HPSG100125C	Monofilm 5.0 mil	150 cm
HPSG100175C	Monofilm 7.0 mil	150 cm
HPSG100250C	Monofilm 10.0 mil	150 cm
UAX 04	Film with X-ply 4.0 mil	137 cm



## MALLENFOLIE

Mallenfolie is uiterst geschikt om uw toepassing op een traditionele manier in te meten.

ARTIKEL	MATERIAAL	BREEDTE	ROL LENGTE	EENHEID
HMALF	Standaard	2,5	50	Meter
HMALF300050	Recycled	3	50	Meter
HMALF400050	Recycled	4	50	Meter

## NYLON ZEILZAKKENDOEK

Hoge kwaliteit Nylon stof met goede treksterkte, licht ademende PU-afwerking aan de ene kant, niet waterdicht, 420 den x 420 den, ca. 180 g/m<sup>2</sup>, breedte 150 cm, rollengte 100 m (snijkosten bij verkoop per meter).

ARTIKEL	KLEUR
HKZ10	Wit
HKZ13	Rood
HKZ69	Medium Blauw
HKZ77	Navy Blauw
HKZ94	Grijs
HKZ99	Zwart



Gekleurd doek kan vlekken geven! Zorg ervoor de zeilen niet vochtig in de zeilzakken worden opgeslagen.





# DRUKKNOPPEN, TOEBEHOREN & GEREEDSCHAPPEN

Loxx | Durable Dot | Tourniquet | Pull the Dot | Lift the dot  
Gereedschap | CAF | Minax | Zadelknoppen | Stay puts

*Go the extra mile!*





## KNOPPEN

Loxx is de bekende sluiting, bestaande uit een zelfborgende drukknoop en een kogel. Vervaardigd uit vernikkeld messing of verchroomd messing, het binnenwerk van de knop is altijd van RVS.

ARTIKEL	OMSCHRIJVING	VERPAKT PER
HLOXX12-100	Messing/koper vernikkeld	100
HLOXX12-LOGO	Loxx12 verkrijgbaar met uw persoonlijke ontwerp!	vanaf 3000 stuks
HLOXX13-100	100% RVS	100
HLOXX15-100	Verchroomd	100
HLOXX23-100	Loxx knop Heavy Duty messing vernikkeld	100
HLOXX31-050	LOXX knop verchroomd Heavy Duty	50



## ONDER-DEEL

Verpakt per 100 stuks.

ARTIKEL	OMSCHRIJVING
HLOXX03	Doekmontage met draad, vernikkeld
HLOXX04	Doekmontage met draad, verchroomd
HLOXX05	Plaatje voor twee schroeven (lengte 34,2mm), vernikkeld
HLOXX06	RVS Draad M5 x 10 mm verchroomd
HLOXX07	RVS Draad M5 x 10 mm vernikkeld
HLOXX08	RVS Draad M5 x 12 mm RVS
HLOXX09	RVS schroef 12 mm verchroomd
HLOXX10	RVS schroef 12 mm RVS
HLOXX14	RVS schroef 12 mm vernikkeld
HLOXX16	RVS schroef 16 mm verchroomd
HLOXX11	RVS schroef 16 mm vernikkeld
HLOXX37	RVS schroef 10 mm - 4.8 mm vernikkeld
HLOXX33	RVS schroef 12 mm - 4.8 mm vernikkeld
HLOXX34	RVS schroef 12 mm - 4.8 mm verchroomd
HLOXX35	RVS schroef 16 mm - 4.8 mm vernikkeld
HLOXX36	RVS schroef 16 mm - 4.8 mm verchroomd



HLOXX04



HLOXX05



HLOXX06



HLOXX24



HLOXX16 tot 36

*Go the extra mile!*



## GEREEDSCHAPPEN

ARTIKEL	OMSCHRIJVING
HLOXX20	Kleine RVS sleutel voor het op doek bevestigen of verwijderen van Loxx knoppen.
HLOXX29	Grote sleutel met houten handvat voor het op doek bevestigen of verwijderen van Loxx knoppen.
HLOXX38	Mechanische sleutel voor in de schroeftol om loxx knoppen te bevestigen of te verwijderen.
HLOXX39	Loxx schroefmachine sleutel om loxx schroeven eenvoudig mechanisch te bevestigen of te verwijderen.
HLOXX40	Loxx schroevendraaier 9mm om loxx schroeven eenvoudig met de hand te bevestigen of te verwijderen.
HLOXX41	Hulpstuk voor het openen, bevestigen of verwijderen van Loxx knoppen.



HLOXX20



HLOXX29



HLOXX38



HLOXX39



HLOXX40



HLOXX41

## LOXX STARTER BOX

Voor de professional die Loxx bevestigingen wil testen, is er deze starterkit. De box kan eenvoudig worden meegenomen naar de locatie waar de toepassing gemonteerd wenst te worden. De box beschikt over diverse variaties waarmee complete sets gemaakt kunnen worden. De Starter kit wordt geleverd met alle benodigde gereedschappen, accessoires en andere slimme tijdbesparende opties.

ARTIKEL	OMSCHRIJVING
HLOXX-BOX	Complete Loxx Starter kit



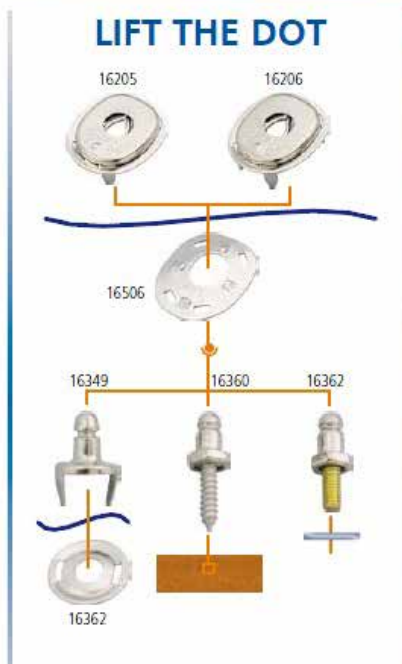
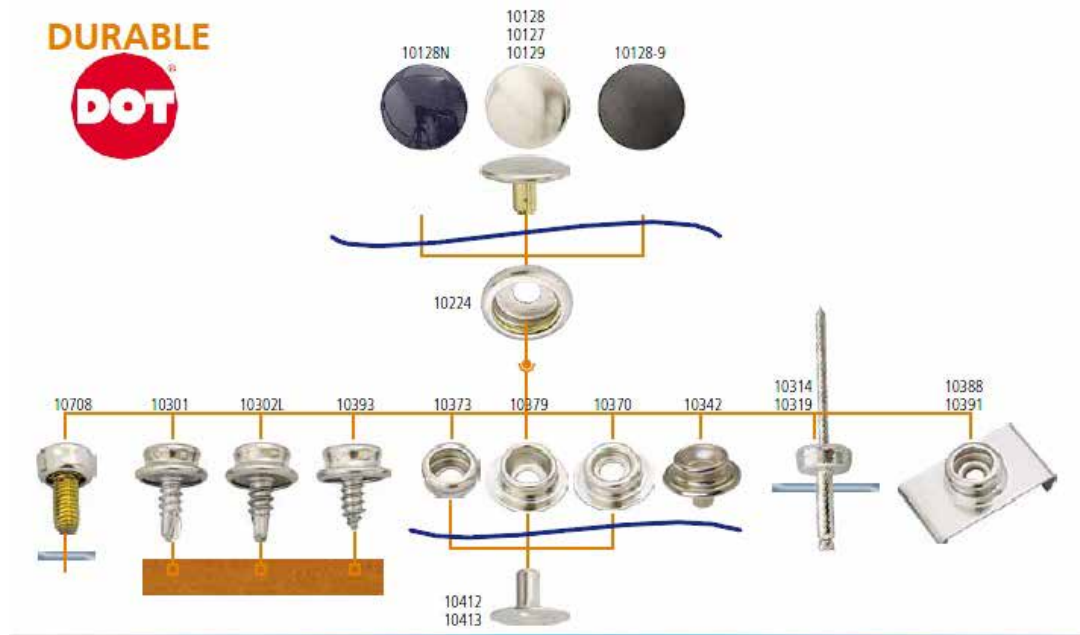

**KAPJE (A), VERNIKKELD MESSING**

ARTIKEL	OMSCHRIJVING
HTRW10128	Kapje, 4.4 mm hoge stift
HTRW10128-9	Kapje zwart, 4.4 mm hoge stift
HTRW10128-N	Kapje blauw, 4.4 mm hoge stift
HTRW10127	Kapje, 6.4 mm hoge stift
HTRW10129	Kapje, 7.9 mm hoge stift
HTRW10224	drukker (B) gedeelte voor 10127 / 10128 / 10129



*Go the extra mile!*

## ONDER-DELEN (C), VERNIKKELD MESSING

ARTIKEL	OMSCHRIJVING	VERPAKT PER
HTRW10370	Standaard knop	100
HTRW10373	Knop zonder flens	100
HTRW10379	Knop verdiept voor stift	100
HTRW10342	Knop met stift	100
HTRW10412	Doekbevestiging 6.1 mm hoge stift	100
HTRW10413	Doekbevestiging 7.9 mm hoge stift	100
HTRW10301-12	Schroefknop 12 mm, zelfborend	100
HTRW10301-20	Schroefknop 20 mm, zelfborend	100
TRW10302L	Schroefknop 14 mm, zelfborend	100
HTRW10393-12	Schroefknop 12mm, zelftappend	100
TRW10393-20	Schroefknop 20 mm, zelftappend	100
HTRW10708-12	Schroefknop bout 12 mm	100
HTRW10708-20	Schroefknop bout 20 mm	100
HTRW10388	Knop op Windshieldclip, voor lijst 19.1 mm	100
HTRW10391	Knop op Windshieldclip, voor lijst 22.2 mm	100
HTRW10314	Popnagel knop voor 1.6 tot 4.8 mm dik materiaal	100
HTRW10319	Popnagel knop voor 4.8 tot 9.6 mm dik materiaal	100

HTRW10370 - HTRW373 -  
HTRW379 - HTRW342

HTRW10412 - HTRW10413

HTRW10301-12 - HTRW10302L -  
HTRW10393-12 - HTRW10708-12

HTRW10388 - HTRW10391



HTRW10314 - HTRW10319

## RVS KAPJE (A)

ARTIKEL	OMSCHRIJVING
HTRW40128	RVS kapje (deel A) 4.4 mm hoge stift
HTRW40127	RVS kapje (deel A) 6.4 mm hoge stift
HTRW40224	RVS Drukker (deel B) voor kapjes (deel A)
HTRW40370	RVS Knop (deel C) standaard
HTRW40412	RVS doekbevestiging (deel ) 6.1 mm hoge stift



HTWR10128 - HTRW40128



HTRW40224



HTRW40370



HTRW40412

\*Let op RVS, geen 316.



## TOURNIQUET DRAAIKNOP, VERNIKKELD MESSING

Verpakt per 100 stuks.

ARTIKEL	OMSCHRIJVING
HTRW78322	Tourniquet draaiknop op plaat 17 mm hoogte
HTRW78323	Tourniquet draaiknop op plaat 20 mm hoogte
HTRW78332	Tourniquet op plaat 17 mm hoogte met tand bevestiging
HTRW78507	Tourniquet tegenplaat voor TRW78332
HMF24-100	Tourniquet draaiknop 11 mm hoogte voor MF21
HMF37-100	Tourniquet draaiknop 8 mm hoogte voor MF31
HMF39-100	Tourniquet draaiknop 11 mm hoogte voor MF31



HMF24-100



HTRW78322 - HTRW78323 -  
HTRW78332

## TOURNIQUET BEVESTIGINGSKOUSEN VOOR OP DOEK

Verpakt per 100 stuks.

ARTIKEL	OMSCHRIJVING
TRW78403	Tourniquet kous met bevestigings tanden
TRW78505	Tourniquet kleine tegenplaat voor TRW78403
TRW78510	Tourniquet grote tegenplaat voor TRW78403
HMF21-100	Tourniquet kous 22.5 x 13.5 mm
HMF31-100	Tourniquet kous 17 x 11 mm



HTRW78403 - HTRW78505 -  
HTRW78510



HMF31-100

*Go the extra mile!*

## GEREEDSCHAPPEN

De DOT® M-840 tang is licht en draagbaar, dus makkelijk mee te nemen naar waar het nodig is. Het gereedschap zorgt ervoor dat de Dot drukkers bevestigd kunnen worden met maar één hand en in één handeling

## PROFESSIONEEL GEREEDSCHAP M840

ARTIKEL	OMSCHRIJVING	TE GEBRUIKEN VOOR SLUITING:
HTRWM840	Tang zonder stempels	
HTRWM840-1	Vervangingsrubber voor stempelbevestiging	
<b>Stempels voor DOT DURABLE®</b>		
HTRW4403	Montage kap stempel Boven	HTRW10127 t/m 10129
HTRW4303	Montage drukker stempel Onder	HTRW10224
HTRW4304	Montage knop stempel Boven	HTRW10370 / 10379
HTRW4404	Montage doekbevestiging stempel Onder	HTRW10412 / 10413
<b>Stempels voor COMMON SENSE® / Tourniquet</b>		
HTRW4103	Gatenstempel Boven	HTRW78403
HTRW4203	Gatenstempel Onder	HTRW78403
HTRW4302	Montagestempel Boven	HTRW78403
HTRW4402	Montagestempel Onder	HTRW78505
<b>Stempels voor Lift The Dot</b>		
HTRW4101	Gatenstempel Boven	HTRW16205 / 16206
HTRW4201	Gatenstempel Onder	HTRW16205 / 16206
HTRW4301	Montagestempel Boven	HTRW16205 / 16206
HTRW4401	Montagestempel Onder	HTRW16506







## HANDGEREEDSCHAPPEN

ARTIKEL	OMSCHRIJVING	TE GEBRUIKEN VOOR SLUITING:
<b>Handgereedschappen voor DURABLE®</b>		
HTRWH9936	Werkbankstempel	HTRW10127, 10128, 10129, 10412, 10413
HTRWH164	Slagstempel	HTRW10127, 10128, 10129, 10412, 10414
<b>Handgereedschappen voor Tourniquet COMMON SENSE®</b>		
HTRWH171	Gatenstempel voor dubbele lipjes	HTRW78332, 78507
HTRWH450	Gatenstempel voor tourniquettes en kousjes	HTRW78403, 78505
HMF22	Gatenstempel Ovaal	HMF21
HMF23	Montagestempel	HMF21
HMF32	Gatenstempel Ovaal	HMF31
HMF33	Montagestempel	HMF31
<b>Lift The Dot</b>		
HTRWH9951N	Gatenstempel voor Lift the Dot	HTRW16205, 16206, 16506



HTRWH9936



HTRWH164



HTRWH171



HTRWH450



HMF22



HMF23



HTRWH9951N

**SURE FAS®**

next generation fasteners

## CAF 316

CAF 316 is de roestvrijstalen variant van de gewone drukknop. Ook de veer in het binnenwerk is gemaakt van RVS waardoor er een bijzonder kleine kans op corrosie bestaat. De gangbare stempels voor drukknoppen kunnen zonder aanpassing voor de CAF 316 worden gebruikt.

CAF316 is de beste drukknop die er te krijgen is, en die elk project net dat beetje extra geeft.



## CAF RVS KAPJES (DEEL A)

ARTIKEL	OMSCHRIJVING	KLEUR
HQ21000-100	CAF RVS kop 4.4 mm stift	RVS
HQ210001-100	CAF RVS kop 4.4 mm stift	Zwart
HQ210002-100	CAF RVS kop 4.4 mm stift	MAT Zwart
HQ210003-100	CAF RVS kop 4.4 mm stift	Wit
HQ210004-100	CAF RVS kop 4.4 mm stift	Grijs
HQ210005-100	CAF RVS kop 4.4 mm stift	Beige
HQ210006-100	CAF RVS kop 4.4 mm stift	Navy Blauw
HQ210007-100	CAF RVS kop 4.4 mm stift	Bordeaux
HQ210011-100	CAF RVS kop 4.4 mm stift	MAT RVS
HQ21010-100	CAF RVS kop 6.4 mm stift	RVS



## CAF RVS DRUKKERS (DEEL B)

ARTIKEL	OMSCHRIJVING
HQ22000-100	RVS Drukker (deel B) voor kapjes (deel A)



## CAF RVS ONDER-DELEN (DEEL C)

Voor bevestiging met schroef of boutje, of op doek met de doekbevestiging.

ARTIKEL	OMSCHRIJVING
HQ23000-100	Knop
HQ230110-100	Schroefknop 10 mm
HQ230116-100	Schroefknop 16 mm
HQ230206-100	Gipsy stud 6 mm
HQ230316-100	Schroefknop 16 mm oversized
HQ230416-100	Schroefknop 16 mm zelfborend
HQ240500-100	Doekbevestiging voor HQ23000



**SURE FAS**

next generation fasteners

## CAF ONDER-DELEN COMPO (DEEL C)

CAF Compo sluitingen zijn vervaardigd uit één stuk hoogwaardig glasvezel. Het grote voordeel van de Compo sluiting is dat deze 100% corrosie vrij is en net zo snel te installeren is als de normale CAF schroefbouten. Caf Compo is te gebruiken op diverse ondergronden zoals hout, ijzer, composiet materialen etc.

Vanwege het dikkere schroefdraad waar de CAF Compo over beschikt is deze sluiting ideaal om te gebruiken als vervangende sluiting in bestaande dekgaten waar de normale RVS schroeven niet meer in gemonteerd kunnen worden.

Caf Compo heeft een zeer stevige hou vast en is verkrijgbaar in een zelf tappende schroef of M6 bout variant, per verpakking van 100 stuks.

ARTIKEL	OMSCHRIJVING
HQ351110-100	CAF Compo schroefbout zelftappend 10 mm
HQ351116-100	CAF Compo schroefbout zelftappend 16 mm
HQ351210-100	CAF Compo schroefbout M6 10 mm



## CAF STARTER KIT

Voor de professional die CAF bevestigingen wil testen, is er deze starterkit. De set beschikt over 100 complete sets in verschillende variaties en kleuren. De CAF Starter kit wordt geleverd met alle benodigde gereedschappen, accessoires en andere slimme tijdbesparende opties, want er is maar één kans voor een eerste indruk.

ARTIKEL	OMSCHRIJVING
HQ250010-1	Complete CAF Starter kit



## CAF GEREEDSCHAP

Met de CAF drukkertang kunnen CAF drukknoppen eenvoudig in één handeling worden bevestigd.

De tang word geleverd inclusief 4 stempels voor deel A, B, C en D.

ARTIKEL	OMSCHRIJVING
HQ190500	CAF Montagetang



*Go the extra mile!*

## MINAX QUICK FASTENER

Minax Quick Fastener snelsluitingen zijn verkrijgbaar in de kleur wit en zwart, te bevestigen met de bijbehorende onder-delen. Verpakt per 100 stuks.

ARTIKEL	OMSCHRIJVING
HMF01-100	Minax kop wit
HMF019-100	Minax kop zwart
HMF03-100	Minax schroef RVS
HMF04-100	Minax bout M4 x 20 mm
HMF05-100	Minax schroef vernikkeld
HMF07-100	Minax kunststof onder-deel wit
HMF079-100	Minax kunststof onder-deel zwart
HMF18	Minax sleutel professioneel



HMF01-100 HMF019-100



HMF03-100



HMF04-100



HMF05-100



HMF07-100 HMF079-100



HMF18



# BUISBESLAG

Kogelscharnier | Dekbeslag | Middenstukken | Buiskaphouders  
Eindpluggen | Eindstukken | Dekrailsen | Bouten / Pinnen  
Zijplaten | Buisklemmen | Diverse buisbeslag

*Go the extra mile!*





## KOGELSCHARNIEREN

RVS draaibaar kogelbeslag, voor dek of buis montage.

ARTIKEL	OMSCHRIJVING	BUIS Ø
HRVSMDB22	middenstuk/eindstuk draaibaar	22 mm
HRVSMDB25	middenstuk/eindstuk draaibaar	25 mm
HRVSKGSV22	voetplaat/eindstuk draaibaar	22 mm
HRVSKGSV25	voetplaat/eindstuk draaibaar	25 mm



HRVSMDB22



HRVSKGSV22

## DEKBESLAG, VAST

Vast RVS dekbeslag voor de montage van buisverbindingen.

ARTIKEL	OMSCHRIJVING
HRVSDPRECHTP90	Dekplaat 90° recht met pin
HRVSDPRECHTS	Dekplaat 90° recht met schroef
HRVSDPRP	Dekplaat rond met pin 90°
HRVSDPRS	Dekplaat rond met schroef 90°
HRVSRECHTP80	Dekplaat 80° schuin met pin
HRVSDPSS	Dekplaat 80° schuin met schroef



HRVSDPRECHTP90



HRVSDPRECHTS



HRVSDPRP



HRVSDPRS



HRVSRECHTP80



HRVSDPSS

## DEKBESLAG

Kantelbaar, draaibaar en afneembaar RVS dekbeslag voor de montage van buisverbindingen.

ARTIKEL	OMSCHRIJVING
HEK86657	Dekbeslag met afneembare adapter 22 mm
HEK86658	Dekbeslag met afneembare adapter 25 mm
HHD603	Plastic dekplaat met draaibare RVS bevestiging
HRVSDPKBL	RVS dekplaat met platte nylon voetplaat
HRVSDPKBP	Dekplaat kantelbaar met pin
HRVSDPKS	Dekplaat kantelbaar met schroef
HRVSDD	360° draaibaar beslag in RVS met schroef deluxe
HRVSDPKBL360	360° draaibaar beslag in RVS met schroef laag



HEK86657



HHD603



HRVSDPKBL



HRVSDPKBP



HRVSDPKS



HRVSDD



HRVSDPKBL360

*Go the extra mile!*

## MIDDENSTUKKEN

RVS middenstukken voor de montage van buisverbindingen.

ARTIKEL	OMSCHRIJVING	BUIS Ø
HRVSMS20	Gegoten RVS, dubbele wang	20 mm
HRVSMS22	Gegoten RVS, dubbele wang	22 mm
HRVSMS25	Gegoten RVS, dubbele wang	25 mm
HRVSMS30	Gegoten RVS, dubbele wang	30 mm
HEK86601	Gegoten RVS, enkele wang	22 mm
HEK86603	Gegoten RVS, enkele wang	25 mm
HRVMSDLX22	Gegoten RVS, Deluxe (2x imbus)	22 mm
HRVMSDLX25	Gegoten RVS, Deluxe (2x imbus)	25 mm
HRVMSDEEL22	Deelbaar met pin	22 mm
HRVMSDEEL25	Deelbaar met pin	25 mm
HRVMSDEEL30	Deelbaar met pin	30 mm
HEK86592	Deelbaar met pin en handgreep	22 mm
HEK86595	Deelbaar met pin en handgreep	25 mm



HRVSMS22



HEK86601



HRVMSDLX22



HRVMSDEEL22



HEK86592

## RVS BUISKAPHOUDERS

ARTIKEL	OMSCHRIJVING
HRVSBKHZ20	Buiskaphouder 20 mm
HRVSBKHZ22	Buiskaphouder 22 mm
HRVSBKHZ25	Buiskaphouder 25 mm
HRVSMS30	Gegoten RVS, dubbele wang



RVSBKHZ20

## EINDPLUGGEN

ARTIKEL	BUITEN Ø	BINNEN Ø
HHD591	18 mm	13 mm
HHD601	19 mm	15.9 mm
HHD601A	19 mm	16.7 mm
HHD611	22 mm	19.8 mm
HHD621	25 mm	21 mm
HHD591A	20 mm	Adapter voor HD591 en HD3329



HHD601A

## KEYLOCK EINDPLUG

ARTIKEL	BUITEN Ø	BINNEN Ø
HHD3329	18 mm	13 mm
HHD3336	19 mm	13 mm
HHD3330	25 mm	21 mm



HHD3329

## VERSTELBARE RVS EINDPLUGGEN

In hoogte verstelbare RVS eindpluggen, voor inwendige buis montage.

ARTIKEL	BUITEN Ø
HHD8029	20 mm
HHD8030	22 mm
HHD8032	25 mm
HRVSESV22	22 mm
HRVSESV22	25 mm
HEK94722	RVS Verstelbaar eindstuk Ø22 met stelschroef, lengte 140 - 170 mm
HEK94725	RVS Verstelbaar eindstuk Ø25 met stelschroef, lengte 140 - 170 mm



HHD8029



HRVSESV22



HEK94722

*Go the extra mile!*

## EINDSTUKKEN

RVS eindstukken voor de montage van buisverbindingen.

ARTIKEL	OMSCHRIJVING	BUIS Ø
HRVSES20	Gegoten RVS, (1x imbus)	20 mm
HRVSES22	Gegoten RVS, (1x imbus)	22 mm
HRVSES25	Gegoten RVS, (1x imbus)	25 mm
HRVSESDLX22	Gegoten RVS, Deluxe (2x imbus)	22 mm
HRVSESDLX25	Gegoten RVS, Deluxe (2x imbus)	25 mm
HEK86602	Gegoten RVS, dubbele wang	25 mm
HRVSESH22	Gegoten RVS, 90° hooked	22 mm
HRVSESH25	Gegoten RVS, 90° hooked	25 mm



HRVSESXX



HRVSESDLXXX



HEK86602



HRVSESHXX



## DEKRAILS

ARTIKEL	OMSCHRIJVING	ENKEL TE COMBINEREN MET:
HHD2602	RVS dekrail 3 meter, 19.2 mm breed	HHD2601 / 2604
HHD2604-4	RVS dekrail 1.2 meter, 19.2 mm breed	HHD2601 / 2604
HHD2603	Plastic eindstop	HHD2602 / 2604-4
<b>Complete set voor dekrail bevestiging</b>		
HHD2604	Kunststof dekplaat met 200° draaibare RVS bevestiging	HHD2602 / 2604-4
HHD2601	RVS Dekplaat kantelbaar met nylon voetplaat	HHD2602 / 2604-4



HHD2602 - HHD2603



HHD2604



HHD2601

## MAKEFAST DEKRAILS

ARTIKEL	OMSCHRIJVING	ENKEL TE COMBINEREN MET:
HHD3360-12	RVS rail 1.2 meter, 25 mm breed	HHD3380 / 3381
HHD3360-18	RVS rail 1.8 meter, 25 mm breed	HHD3380 / 3382
HHD3390	RVS eindstop (levering per paar)	HHD3360-12 / 3360-18
HHD3380	RVS Kar met rechte adapter	HHD3360-12 / 3360-18
HHD3381	RVS Kar met schuine adapter	HHD3360-12 / 3360-18



HHD3360-12



HHD3390



HHD3380



HHD3381

## OSCOLATI DEKRAIL

ARTIKEL	OMSCHRIJVING	ENKEL TE COMBINEREN MET:
HOSC4678603	Aluminium dekrail 1 meter, 22 mm breed	HOSC4678610 / 4637731
HOSC4678610	Nylon schuifplaat voor dekplaat bevestiging in rail	HOSC4678603 / 4637731
HOSC4637731	Nylon dekplaat	HOSC4678603 / 4678610



HOSC4637731



HOSC4678610

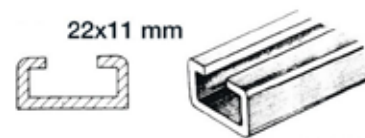

HOSC4678603

*Go the extra mile!*

## KNOPBOUTEN EN PINNEN

ARTIKEL	OMSCHRIJVING
HEK11630	Quick Release pin met vergrendel plaatje
HRVSQRP	Quick Release pin met draad
HRVSBP	RVS Borgpin met ring 25 mm
HEK37757	Knopbout voor verstelbaar buisbeslag, 17 mm lang
HEK37765	Knopbout voor verstelbaar buisbeslag, 25 mm lang



HEK11630

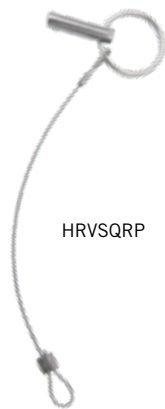

HRVSQRP



HRVSBP



HEK37757

## ZIJPLATEN

ARTIKEL	OMSCHRIJVING
HRVSZP	RVS zijplaat voor verticale montering met schroef
HHD625	RVS zijplaat plat voor Keylock eindplug



HRVSZP



HHD625

## RVS BUISKLEMMEN

ARTIKEL	OMSCHRIJVING	BUIS Ø
HHD615	Buisklem met dubbele bout	19 mm
HHD616	Buisklem met dubbele bout	22 mm
HHD617	Buisklem met dubbele bout	25 mm
HHD608	Knop voor buisklem HD615 t/m 617	



HHD615



HHD608

## DIVERSE BUIBESLAG

ARTIKEL	OMSCHRIJVING
HALTC22	Nylon koppelstuk voor Ø22 mm x 1.5 mm buis
HALTC25	Nylon koppelstuk voor Ø25 mm buis
HEK9106005	Bevestiging voor op lier, dubbele wang
HER87101	Aluminium bevestigingsstuk voor buis Ø 20 mm x 2 mm
HHD4218	RVS bevestigingsstuk voor buis Ø 22 mm x 1.5mm
HHD4219	RVS bevestigingsstuk voor buis Ø 25 mm x 1.5mm
HRVSKSP22	RVS scharnierend kniestuk met pin. Voor Ø 22 mm buis
HRVSKSP25	RVS scharnierend kniestuk met pin. Voor Ø 25 mm buis



HALTC22



HEK9106005



HER87101



HHD4218



HRVSKSP22

*Go the extra mile!*





# BANDEN & GESPEN

Polyester geweven band | Dyneema band | Klittenband  
Bandbruggen | Ladder gespen | Plastic gespen | Klemgespen  
Schuifgespen | Plastic klap gespen | Plastic steek gespen  
RVS klap gesp

*Go the extra mile!*





## WIT POLYESTER GEWEVEN BAND

Wit polyester geweven band in diverse kwaliteiten en breedtes.

ARTIKEL	BREEDTE	ROLLENGTE	BREEKSTERKTE
<b>Lichte kwaliteit</b>			
HGU101110	10 mm	50 meter	
<b>Standaard kwaliteit</b>			
HGU111120	20 mm	100 meter	710 kg
HGU111125	25 mm	100 meter	907 kg
HGU111130	30 mm	100 meter	1170 kg
<b>Zware kwaliteit</b>			
HGU121120	20 mm	100 meter	610 kg
HGU121125	25 mm	100 meter	825 kg
HGU121130	30 mm	100 meter	968 kg
HGU121140	40 mm	100 meter	1275 kg
HGU121150	50 mm	100 meter	1630 kg
<b>Extra zware kwaliteit</b>			
HGU131125	25 mm	100 meter	1295 kg
HGU131130	30 mm	100 meter	1530 kg
HGU131140	40 mm	100 meter	1985 kg
HGU131150	50 mm	100 meter	2550 kg



HGW1110



HGW1125



HGW2125



HGW3125

## POLYESTER GEKLEURD GEWEVEN BAND

Polyester gekleurd geweven band in diverse kleuren en breedtes.

ARTIKEL	BREEDTE	BREEDTE	ROLLENGTE
<b>Zwart polyester band</b>			
HGU179020	Zwart	20 mm	100 meter
HGU179025	Zwart	25 mm	100 meter
HGU179050	Zwart	48 mm	100 meter
<b>Extra zware kwaliteit</b>			
HGW3025	Grijs	25 mm	100 meter
HGW3030	Grijs	30 mm	100 meter
HGW3925	Black	25 mm	100 meter
<b>Band type 1366</b>			
HWCSV136699025	Zwart	25 mm	100 meter



## DYNEEMA GEWEVEN BAND

ARTIKEL	BREEDTE	BREEDTE	ROLLENGTE
HDW025	Wit	25 mm	50 meter
HDW050	Wit	50 mm	50 meter



*Go the extra mile!*



## VELCRO KLITTENBAND

Velcro klittenband is zeewaterbestendig, en verkrijgbaar in de kleuren wit en zwart.

ARTIKEL HAAK	ARTIKEL LUS	BREEDTE	KLEUR	ROLLENGTE
HVK510	HVK511	16 mm	Wit	25 meter
HVK310	HVK311	20 mm	Wit	25 meter
HVK390	HVK391	20 mm	Zwart	25 meter
HVK110	HVK111	25 mm	Wit	25 meter
HVK190	HVK191	25 mm	Zwart	25 meter
HVK410	HVK411	30 mm	Wit	25 meter
HVK490	HVK491	30 mm	Zwart	25 meter
HVK610	HVK611	38 mm	Wit	25 meter
HVK210	HVK211	50 mm	Wit	25 meter
HVK290	HVK291	50 mm	Zwart	25 meter
HVK710	HVK711	100 mm	Wit	25 meter

## VELCRO KLITTENBAND ZELFKLEVENDE

Velcro klittenband is zeewaterbestendig, en verkrijgbaar in de kleuren wit en zwart.

ARTIKEL HAAK	ARTIKEL LUS	BREEDTE	KLEUR	ROLLENGTE
HVK312	HVK313	20 mm	Wit	25 meter
HVK392	HVK393	20 mm	Zwart	25 meter
HVK112	HVK113	25 mm	Wit	25 meter
HVK192	HVK193	25 mm	Zwart	25 meter
HVK492	HVK493	30 mm	Zwart	25 meter
HVK212	HVK213	50 mm	Wit	25 meter
HVK292	HVK293	50 mm	Zwart	25 meter





## YKK KLITTENBAND

YKK klittenband kenmerkt zich door een blijvende hoge sluitkracht na veelvuldig openen en sluiten.

ARTIKEL HAAK	ARTIKEL LUS	BREEDTE	KLEUR	ROLLENGTE
HYKKKBH58016	HYKKKBL58016	16 mm	Zwart	25 meter
HYKKKBH07120	HYKKKBL07120	20 mm	Navy	25 meter
HYKKKBH57320	HYKKKBL57320	20 mm	Beige	25 meter
HYKKKBH57720	HYKKKBL57720	20 mm	Grijs	25 meter
HYKKKBH58020	HYKKKBL58020	20 mm	Zwart	25 meter
HYKKKBH07125	HYKKKBL07125	25 mm	Navy	25 meter
HYKKKBH57325	HYKKKBL57325	25 mm	Beige	25 meter
HYKKKBH57725	HYKKKBL57325	25 mm	Grijs	25 meter
HYKKKBH58025	HYKKKBL58025	25 mm	Zwart	25 meter
HYKKKBH07130	HYKKKBL07130	30 mm	Navy	25 meter
HYKKKBH57330	HYKKKBL57330	30 mm	Beige	25 meter
HYKKKBH57730	HYKKKBL57730	30 mm	Grijs	25 meter
HYKKKBH58030	HYKKKBL58030	30 mm	Zwart	25 meter
HYKKKBH58038	HYKKKBL58038	38 mm	Zwart	25 meter
HYKKKBH580100	HYKKKBL580100	100 mm	Zwart	25 meter

## YKK BACK2BACK KLITTENBAND

YKK Back2Back bestaat uit de op elkaar verlijmde rugkanten van haak en lus klittenband. Hierdoor beschikt Back2Back over een haak en lus zijde.

ARTIKEL	BREEDTE	KLEUR	ROLLENGTE
HYKKB2B58025	25 mm	Zwart	25 meter
HYKKB2B58050	50 mm	Zwart	25 meter



## YKK NYLON KLITTENBAND SCHIJVEN

YKK Klittenband schijven zijn gemaakt van wit of zwart plastic, en beschikken over een klittenband haak zijde. Klittenband schijven zijn eenvoudig te plaatsen en ideaal om te gebruiken in combinatie met Lus klittenband.

ARTIKEL	KLEUR
HYKKCD501	Wit
HYKKCD580	Zwart



*Go the extra mile!*

## BANDBEUGELS

ARTIKEL	OMSCHRIJVING	LENGTE	VOOR BAND
<b>Nylon</b>			
HHA138-10	Antraciet nylon band brug	67 mm	35 mm
HHA38-10	Antraciet nylon band brug	58 mm	25 mm
HHA38W-10	Wit nylon band brug	58 mm	25 mm
HHD693	Wit nylon band brug	48 mm	30 mm
HHD694	Wit nylon band brug	61 mm	40 mm
<b>RVS</b>			
HRVSB25	RVS band brug	48 mm	25 mm
HRVSB25ROND	RVS band brug rond	48 mm	25 mm
HSR9211	RVS band brug gebogen draad	64 mm	25 mm
HSR9212	RVS band brug gebogen draad	76 mm	30 mm
HSS0596	RVS band brug gebogen strip	51 mm	25 mm



HHA38-10 - HHA38W-10 - HHA138-10



HHD693 - HHD694



HRVSB25



HRVSB25ROND



HSR9211 - HSR9212



HSS0596

## LADDER GESP

ARTIKEL	OMSCHRIJVING
HYKCLG58020	Laddergesp voor 20 mm band
HYKCLG58025	Laddergesp voor 25 mm band
HYKCLG58030	Laddergesp voor 30 mm band
HYKCLG58038	Laddergesp voor 38 mm band



## PLASTIC GESPEN

ARTIKEL	OMSCHRIJVING
HYKSCG58020	Plastic gesp voor 20 mm band
HYKSCG58025	Plastic gesp voor 25 mm band
HYKSCG58030	Plastic gesp voor 30 mm band
HYKSCG58038	Plastic gesp voor 38 mm band
HYKSCG58050	Plastic gesp voor 50 mm band





## KLEMGESP

ARTIKEL	OMSCHRIJVING	VOOR BAND
HRVSKGMF25	RVS Klemgesp type Makefast	25 mm
HRVSKGMF25Z	RVS Klemgesp type HD	25 mm
HRVSKRVS25	RVS Klemgesp	25 mm



HRVSKGMF25



HRVSKGMF25Z



HRVSKRVS25

## SCHUIFGESPEN

ARTIKEL	OMSCHRIJVING	VOOR BAND
HHD0412	RVS beugel en beweegbare nylon schuif	25 mm
HRVSSG25	RVS beugel en beweegbare RVS schuif	25 mm
HSS0670	RVS beugel en beweegbare nylon schuif	30 mm
HSS0672	RVS beugel en beweegbare aluminium schuif	30 mm
HSS0674	RVS beugel en beweegbare nylon schuif	40 mm
HSS0676	RVS beugel en beweegbara aluminium schuif	40 mm
HSS0678	RVS beugel en beweegbare nylon schuif	50 mm
HSS0680	RVS beugel en beweegbare aluminium schuif	50 mm



HHD0412



HRVSSG25



HSS0670



HSS0680

## NYLON KLAPGESPEN

ARTIKEL	OMSCHRIJVING	VOOR BAND
HYKKKG50120	YKK Klappgesp wit	20 mm
HYKKKG50125	YKK Klappgesp wit	25 mm
HYKKKG58020	YKK Klappgesp zwart	20 mm
HYKKKG58025	YKK Klappgesp zwart	25 mm



## NYLON STEEGESPEN

ARTIKEL	OMSCHRIJVING	VOOR BAND
HYKKSTG58015	YKK Steekgesp zwart	15 mm
HYKKSTG58020	YKK Steekgesp zwart	20 mm
HYKKSTG58025	YKK Steekgesp zwart	25 mm
HYKKSTG58030	YKK Steekgesp zwart	30 mm
HYKKSTG58038	YKK Steekgesp zwart	38 mm
HYKKSTG58050	YKK Steekgesp zwart	50 mm
HYKKSTG58220	YKK Steekgesp wit	20 mm



*Go the extra mile!*





# RITSEN

Optilon | YKK

*Go the extra mile!*





## OPTILON RT 25 RITSEN

Zeer hoge kwaliteit ritsen met extra zware pin en box. Het gebruikte polyester band is UV gestabiliseerd en waterafstotend behandeld. De ritsen worden in verschillende kleuren en lengtes geleverd, met een dubbele lepel aan de schuiver.

LENGTE	BREEDTE	WIT	BEIGE	ZILVER	ZWART
100 cm	11 mm	✓	✓	✓	✓
150 cm	11 mm	✓	✓	✓	✓
200 cm	11 mm	✓	✓	✓	✓
250 cm	11 mm	✓	✓	✓	✓
300 cm	11 mm	✓	✓	✓	✓
350 cm	11 mm	✓	✓	✓	✓
400 cm	11 mm	✓	✓	✓	✓
450 cm	11 mm	✓	✓		✓
600 cm	11 mm	✓			✓
800 cm	11 mm	✓			
10 meter	11 mm	✓			
13 meter	11 mm	✓			
16 meter	11 mm	✓			
20 meter	11 mm	✓			



Wit



Beige



Zilver



Zwart

## OPTILON RITSEN OP ROL 100 METER (ZONDER SCHUIVER)

LENGTE	BREEDTE	WIT	BEIGE	ZILVER	ZWART
Optilon RT25 spoel	11 mm	✓		✓	✓
Optilon S80 spoel	8 mm	✓			✓

## OPTILON RITS SCHUIVERS

ARTIKEL	OMSCHRIJVING
HOPTRT252991	Nikkel schuiver met dubbele lepel voor Optilon RT25 spiraalritsen



*Go the extra mile!*

## YKK RITSEN

YKK is 's werelds grootste bedenker en producent van vele soorten ritsen. Deze producten overtuigen door hun hoge functionaliteit, lange levensduur en lage slijtage. Dit is een reden om te vertrouwen op YKK-ritsen die u verwerkt voor onder andere nautische toepassingen. Of u nu op zoet water vaart of vist op zee, uw boot en alle toebehoren hebben bescherming nodig tegen de inwerking van elementen als zon, wind en water. YKK ontwikkelde een verscheidenheid aan bevestigingsproducten die van toegevoegde waarde zijn en er voor zorgen dat uw spullen in orde zijn en optimaal functioneren.

Hoewel de ritsen en klittenband eenvoudig over het hoofd worden gezien zijn het belangrijke maar ook mechanische voorwerpen. Door de juiste maat en uitvoering te kiezen bent u zeker van een sluitende oplossing.

De ritsen die wij aanbieden voor nautische toepassingen zijn altijd rot- en schimmelwerend evenals water- en olie afstotend. Al naar gelang uw voorkeur of toepassing zijn de ritsen leverbaar in spiraal of bloktand uitvoering in verschillende maten. Ritsen leveren wij deelbaar op maat gemaakt of vanaf de rol met losse sluiters.

## YKK SPIRAAL 10MM RITSEN ENKEL DEELBAAR

Hoge kwaliteit ritsen. Het gebruikte polyester band is UV gestabiliceerd en waterafstotend behandeld. De ritsen worden in verschillende kleuren en lengtes geleverd, met een dubbele lepel aan de rits schuiver.

LENGTE	BREEDTE	NAVY	BEIGE	GRIJS	ZWART	WIT
100 cm	10 mm	✓	✓	✓	✓	✓
150 cm	10 mm	✓	✓	✓	✓	✓
200 cm	10 mm	✓	✓	✓	✓	✓
250 cm	10 mm	✓	✓	✓	✓	✓
300 cm	10 mm	✓	✓	✓	✓	✓
350 cm	10 mm	✓	✓		✓	✓
400 cm	10 mm	✓	✓		✓	✓
450 cm	10 mm	✓	✓		✓	✓
500 cm	10 mm	✓	✓		✓	✓
600 cm	10 mm				✓	✓
700 cm	10 mm					✓
800 cm	10 mm				✓	✓
900 cm	10 mm				✓	✓
10 meter	10 mm	✓	✓		✓	✓
15 meter	10 mm	✓	✓		✓	✓
20 meter	10 mm	✓	✓		✓	✓



Navy



Beige



Grijs



Zwart



Wit





## YKK SPIRAAL 10MM RITSEN ENKEL DEELBAAR RVS SCHUIVER

Nieuw bij ons in het assortiment de gebruikelijke hoge kwaliteit ritsen maar nu met een RVS schuiver.

LENGTE	BREEDTE	NAVY	BEIGE	GRIJS	ZWART	WIT
100 cm	10 mm	✓	✓	✓	✓	✓
150 cm	10 mm	✓	✓	✓	✓	✓
200 cm	10 mm	✓	✓	✓	✓	✓
250 cm	10 mm	✓	✓	✓	✓	✓
300 cm	10 mm	✓	✓	✓	✓	✓
350 cm	10 mm	✓	✓	✓	✓	✓
400 cm	10 mm	✓	✓	✓	✓	✓



## YKK SPIRAAL 8MM RITSEN ENKEL DEELBAAR

Hoge kwaliteit ritsen. Het gebruikte polyester band is UV gestabiliceerd en waterafstotend behandeld. De ritsen worden in verschillende kleuren en lengtes geleverd, met een enkele lepel aan de rits schuiver.

LENGTE	BREEDTE	NAVY	BEIGE	GRIJS	ZWART	WIT
100 cm	8 mm	✓	✓	✓	✓	✓
150 cm	8 mm	✓	✓	✓	✓	✓
200 cm	8 mm	✓	✓	✓	✓	✓
250 cm	8 mm	✓	✓	✓	✓	✓
300 cm	8 mm	✓	✓	✓	✓	✓
350 cm	8 mm	✓	✓	✓	✓	✓



Navy

Beige

## YKK BLOKTAND 10MM RITSEN ENKEL DEELBAAR

Hoge kwaliteit ritsen. Het gebruikte polyester band is UV gestabiliceerd en waterafstotend behandeld. De ritsen worden in verschillende kleuren en lengtes geleverd, met een dubbele lepel aan de rits schuiver.

LENGTE	BREEDTE	ZWART	WIT	LENGTE	BREEDTE	ZWART	WIT
100 cm	10 mm	✓	✓	400 cm	10 mm	✓	✓
150 cm	10 mm	✓	✓	500 cm	10 mm	✓	✓
200 cm	10 mm	✓	✓	600 cm	10 mm	✓	✓
250 cm	10 mm	✓	✓	800 cm	10 mm		✓
300 cm	10 mm	✓	✓	10 meter	10 mm		✓
350 cm	10 mm	✓	✓				



*Go the extra mile!*

## YKK RITSEN OP ROL

Hoge kwaliteit ritsen. Het gebruikte polyester band is UV gestabiliceerd en waterafstotend behandeld. De ritsen worden geleverd in diverse kleuren op een rol van 100 meter zonder schuiver.

OMSCHRIJVING	BREEDTE	NAVY	BEIGE	GRIJS	ZWART	WIT
YKK Bloktand	10 mm				✓	✓
YKK Spiraal	10 mm	✓	✓		✓	✓
YKK Spiraal	8 mm	✓	✓	✓	✓	✓



## YKK RITS SCHUIVERS

ARTIKEL	OMSCHRIJVING
HYKKB1580D	Zwart kunststof schuiver met dubbele lepel voor YKK 10 mm bloktandritsen
HYKKB1580E	Zwart kunststof schuiver met enkele lepel voor YKK 10 mm bloktandritsen
HYKKSC10D	Nikkel schuiver met dubbele lepel voor YKK 10 mm spiraalritsen
HYKKSC10E	Nikkel schuiver met enkele lepel voor YKK 10 mm spiraalritsen
HYKKSC8D	Nikkel schuiver met dubbele lepel voor YKK 8 mm spiraalritsen
HYKKSC8E	Nikkel schuiver met enkele lepel voor YKK 8 mm spiraalritsen
HYKKTR	YKK koord trekker
HYKKTR55	YKK koord trekker met logo



HYKKB1580D



HYKKB1580E



HYKKSC10D - HYKKSC8D



HYKKSC10E - HYKKSC8E



HYKKTR



HYKKTR55



# NAAIGAREN & TOEBEHOREN

Garens | Naalden | Dubbelzijdig Tape | Accessoires

*Go the extra mile!*



## CONTENDER SOLBOND

Solbond wordt geproduceerd door het Duitse bedrijf Gütermann dat wordt gezien als één van de toonaangevende producenten van industrieel naaigaren. Solbond verwerkt uitstekend, heeft een zeer hoge slijtvastheid, trekkracht en UV-bestendigheid.







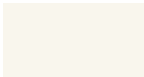

Solbond is ontwikkeld voor jachtzeilen, zonwering en textielbouwwerken.

	SOLBOND 10	SOLBOND 20	SOLBOND 30	SOLBOND 40
Opmaak per klos	1000 m	1.500 m	2.500 m	3.000 m
Gebruik	9.5 oz-16 oz	7.0 oz- 10 oz	4.0 oz - 8.0 oz	0.75 oz - 4.0 oz
Naaldgrootte	NM 160- 230 23 – 26	NM 120- 160 19 – 23	NM 110 – 130 18 – 21	NM 90 – 110 14 – 18
TECHNOLOGIE				
Ticket No./ dtex	No./Tkt. 10	No./Tkt. 20	No./Tkt. 30	No./Tkt. 40
	dtex 2500	dtex 1500	dtex 1000	dtex 750
Sterkte	13 kg	8.9 kg	5.5 kg	4.5 kg
Rek	20% (17% – 23%)	16 % (13% – 19%)	14 % (11% – 22%)	14% (11% – 22%)
CHEMISCHE EIGENSCHAPPEN				
Wasbestendigheid	(ISO 105 C03) – Note 4 - 5			
Waterbestendigheid	(ISO 105 E01) – Note 4 en beter			
Schuurvastheid	(ISO 105 X12) – Note 4 en beter			
Kleurvastheid	(ISO 105 B02) – Note 4 en beter			

## CONTENDER SOLBOND

ARTIKEL	WIT	BURGUNDY	STEEL GREY	TANBARK	GRIJS	ROOD	NAVY	ZWART
	111	9246	9356	9386	9499	9514	9515	9527
Solbond 10	✓					✓		✓
Solbond 20	✓	✓	✓	✓	✓	✓	✓	✓
Solbond 30	✓		✓	✓	✓	✓	✓	✓
Solbond 40	✓		✓	✓		✓	✓	✓

Beschikbare kleuren

							
Wit	Burgundy	Steel Grey	Tanbark	Grijs	Rood	Navy	Zwart

*Go the extra mile!*



## GORE™ TENARA® NAAIGAREN

TENARA® wordt geproduceerd door het Amerikaanse bedrijf Gore en is ontworpen voor stikken op hoge snelheid. Daarnaast biedt TENARA een volledige UV-en chemische bestendigheid.

	TENARA LTR (V69)	TENARA TR & KTR (V92)	TENARA HTR (V138)
Opmaak per klos	2.100m	1.750 m	1.050 m
Gebruik	Kussens, biesband	Bootkappen, UV stroken, zeilen, Zonnezeilen	Voor extra naadsterkte bij grote projecten
Naaldgrootte	NM 90 – 110 14 – 16	NM 100- 120 18	NM 120 – 140 19 – 22
TECHNOLOGIE			
Ticket No./ dtex	No./Tkt. 50 dtex 1111	No./Tkt. 35 dtex 1556	No./Tkt. 20 dtex 2775
Sterkte/bij kleur	3.5 kg	5 kg / 4 kg	9.5 kg / 7 kg



## GORE™ TENARA® NAAIGAREN

Voor naden die net zo lang meegaan als het weefsel met 15 jaar garantie.

Tenara Clear		
ARTIKEL	OMSCHRIJVING	KLEUR
HM1000LTR-L5	Tenara LTR Light Mono (V69)	Clear
HM1000KTR-L5	Tenara KTR Medium Mono (V92)	Clear
HM1003HTR-L5	Tenara HTR Heavy Multi (V138)	Clear
Tenara Geleurd		
ARTIKEL	OMSCHRIJVING	KLEUR
HM1000TR-BK-5	Tenara TR Medium Mono (V92)	Zwart
HM1000TR-CB-5	Tenara TR Medium Mono (V92)	Blauw
HM1000TR-DD-5	Tenara TR Medium Mono (V92)	Rood
HM1000TR-FG-5	Tenara TR Medium Mono (V92)	Forest Green
HM1000TR-LG-5	Tenara TR Medium Mono (V92)	Licht Grijs
HM1000TR-NB-5	Tenara TR Medium Mono (V92)	Navy Blue
HM1000TR-TN-5	Tenara TR Medium Mono (V92)	Tan
HM1000TR-WH-5	Tenara TR Medium Mono (V92)	Wit



## POLYESTER KATOEN TERKO 25 SATIN GAREN

Terko is een polyester met katoen omspunnen garen. Terko garens zijn speciaal ontwikkeld voor de watersport en diverse outdoor toepassingen waar een waterdichte naad noodzakelijk is.

TERKO 25	
Toepassingsgebied	Gecoat acryldoek en PVC
Opmaak per klos	2.500 m
Naaldgrootte	NM 110 – 130 / 18 – 21
Filament aantal	3 ply
Ticket No./ dtex	No./Tkt. 25 – dtex 1050
Sterkte	> 5.0 kg
Rek	Ø 19% (16%-24%)
CHEMISCHE EIGENSCHAPPEN	
Wasbestendigheid	(ISO 105 C03) – Note 4
Waterbestendigheid	(ISO 105 E01) – Note 4
Schuurvastheid	(ISO 105 X12) – Note 4



## TERKO 25 SATIN

ARTIKEL		OMSCHRIJVING						
HTERKO25-xxxx		Terko 25 Satin is verkrijgbaar in diverse kleuren						
BESCHIKBARE KLEUREN								
Zwart	Zilver	Charcoal	Royal Blue	Toast	Antraciet	Blauw	Beige	Navy Blue
9700	H0003	H0004	H0016	H0673	H1327	H1778	H1919	M0287
Natural	Wit	Rood	Bordeaux	Burgundy	Sand	Chocolate	Licht Grijs	Grijs
NATRL	R1700	R3885	R3912	R3983	R8569	R8987	R9138	R9322



*Go the extra mile!*

## DA-BOND POLYESTER GARENS

Het Dabond polyester machine naaigaren van COATS biedt alle voordelen voor de moderne zeilmaker. Dabond is ontworpen om weerstand te bieden in extreme weersomstandigheden en heeft daardoor een uitstekende UV en slijtage bescherming. Dabond wordt vooral gebruikt bij het maken van Zeilen en andere outdoor toepassingen waar hoge eisen worden gesteld aan het stikwerk.

Dabond beschikt over een hoge treksterkte en een gelijkmatige gecontroleerde rek. Vanwege de 'bonded' eigenschap is stikken op hoge snelheid mogelijk, Dabond smelt niet bij een warm geworden naald. Dabond is schuurvast, UV gestabiliseerd, bestand tegen zeewater en schimmel vast.



ARTIKEL	OPMAAK PER KLOS	NATURAL	BLAUW	ROOD	TANBARK	GRIJS	ZWART
Da-bond V30	6000 meter	✓					
Da-bond V46	5000 meter	✓					
Da-bond V69	3000 meter	✓	✓	✓	✓	✓	✓
Da-bond V92	2500 meter	✓	✓	✓	✓	✓	✓
Da-bond V138	1500 meter	✓	✓		✓	✓	
Da-bond V207	2000 meter	✓			✓		



## LIBERTY PARKGATE MENG-GAREN 25

Met meer dan 50 jaar ervaring is het in Rotterdam gevestigde Liberty Fabrics een gevestigde naam in de internationale naaigaren industrie. Met grondstoffen waaraan de hoogste eisen worden gesteld en een schat aan kennis vervaardigd het bedrijf hoogwaardige industriële naaigarens voor verschillende industriële toepassingen.

PARKGATE is een topkwaliteit gepolijst (SATIN-GLACE) naaigaren ook wel een "zeilmakers naaigaren" genoemd. Het garen is sterker en beter bestand tegen weeromstandigheden dan andere polyester omsponnen naaigarens. Door de toepassing van een katoenen mantel rondom de continue filament polyester kern heeft het zwellende eigenschappen waardoor het helpt dekzeilen en andere outdoor materialen af te sluiten tegen het doordringen van vocht langs stiksels.



ARTIKEL	OMSCHRIJVING	OPMAAK PER KLOS
HLTPM20-xxxx	Parkgate M20 is verkrijgbaar in diverse kleuren	2000 meter
HLTPM25-xxxx	Parkgate M25 is verkrijgbaar in diverse kleuren	2500 meter
HLTPB25-3000	Parkgate M25 Black	5000 meter

### BESCHIKBARE KLEUREN

0005	0007	0021	0030	0031	0222	0226	0236	0267
Grey	Light Grey	Terracotta	Light Grey	Antracite	Green	Dark Green	Green	Steel Blue
0281	0286	0395	0461	0602	0615	0616	0888	1000
Blue	Navy Blue	Beige	Red	Taupe	Beige	Light Beige	Orange	White
1062	1063	1088	1093	2000	2820	2822	2823	3000
Brown	Tanbark	Camel	Light Brown	Natural	Red	Clear Red	Light Red	Black

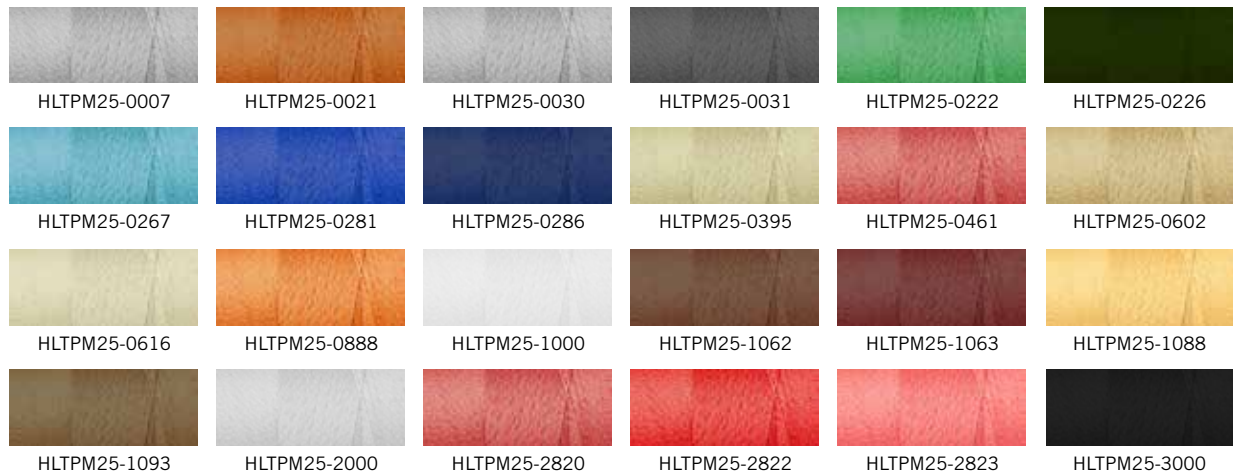

## LIBERTY TWINBOND

LIBERTY TWINBOND is een speciaal ontwikkeld naaigaren voor de ZigZag-naaimachine. Gemaakt van hoogwaardig continu filament polyester garen, heeft het een speciaal ontwikkelde gebonden afwerking voor superieure prestaties. De binding zorgt voor een garen met hoge treksterkte en vermindert het risico van openen van lagen tijdens het naaien, terwijl het ook het garen beschermt en de warmte van de naald vermindert. Het resultaat is uitstekende naaiprestaties, zelfs bij hoge snelheid en in multidirectionele bewerkingen. LIBERTY TWINBOND biedt sterke slijtvastheid en uitstekende weerstand tegen UV-straling, schimmel, zeewater en rot, waardoor het ideaal is voor outdoor- en maritieme toepassingen. Het is verkrijgbaar in verschillende draadmaten.

	TWINBOND 20	TWINBOND 25	TWINBOND 30	TWINBOND 40
Opmaak per klos	1800 m	2500 m	3.000 m	4.000 m
Naaldgrootte	NM 110- 130	NM 110 - 130	NM 110- 120	NM 90 – 100
Ticket No./ dtex	No./Tkt. 20 dtex 1380	No./Tkt. 25 Dtex 1080	No./Tkt. 30 dtex 920	No./Tkt. 40 dtex 690
Sterkte	10.1 kg	7,5 kg	5.7 kg	5 kg
Rek	12% - 25%	12% - 25%	12% - 25%	12% - 25%

## LIBERTY TWINBOND

ARTIKEL	BLACK	GREY	RED	NAVY BLUE	WHITE
Twinbond 20	✓	✓		✓	✓
Twinbond 25					✓
Twinbond 30	✓		✓		✓
Twinbond 40	✓				✓

Indien u op zoek bent naar een andere kleur dan hierboven genoemd neem dat gerust contact op met onze vertegenwoordiger.

*Go the extra mile!*

## GEWAXED TAKELGAREN

Wit gewaxed takelgaren. Een klos is ongeveer 16oz.

ARTIKEL	TYPE	OPMAAK PER KLOS
HHB81346	V346	+/- 960 meter
HHB81462	V462	+/- 715 meter



## TORNMESJES EN SCHAREN

ARTIKEL	OMSCHRIJVING
HHB1558	Tornmesje voor het eenvoudig los tornen van stiksels
HRQ203761	RVS draadschaartje met gebogen snijvlak
HRQ203861	RVS recht tornschaartje met plastic handgreep
HRQ3968011	Oplaadbare elektrische schaar op accu



HHB1558



HRQ203761



HRQ203861



HRQ3968011

## HITTEMES

ARTIKEL	OMSCHRIJVING
HEW0	60 Watt / 230 volt hittemes met Euro stekker, voor het snijden / smelten van rafelend materiaal. Excl. bijbehorende mesjes.
HEW3	Draadloos hittemes wordt geleverd incl.: opbergkoffer, accu + lader, smeltmes, imbus sleutel en messing borstel.
<b>Accessoires</b>	
HEW1	Smeltmes voor het snijden van doek
HEW2	Smeltmes voor het snijden van touw, elastiek, spanband etc.
HEW4	Reserve accu voor draadloos hittemes, 14,4V
HEW5	Reserve accu voor draadloos hittemes, 18V
HEW	Snellader voor 18V accu (HEW5)



HEW0



HEW3



HEW1



HEW2



## STAEOTLER POTLODEN EN TOEBEHOREN

ARTIKEL	OMSCHRIJVING	VERPAKT PER
HSTAEDT108-0	Potlood Wit	12
HSTAEDT108-9	Potlood Zwart	12
HSTAEDT512-002	Potlood slijper	1
HSTAEDT218-0	Na vul stiften Wit	12
HSTAEDT218-9	Na vul stiften Zwart	12
HSTAEDT768-0	Stifthouder Wit	5
HSTAEDT768-9	Stifthouder Zwart	5
HSTAEDT352-3	Permanent marker Blauw	10
HSTAEDT352-5	Permanent marker Groen	10
HSTAEDT352-9	Permanent marker Zwart	10



HSTAEDT108-0



HSTAEDT108-9



HSTAEDT512-002



HSTAEDT218-0



HSTAEDT768-0



HSTAEDT352-9

## ZEILMAKERS PRIEM

De beste kwaliteit priem, met geel handvat.

ARTIKEL	LENGTE	VERPAKT PER
HHB1571	110 mm	12



## PUNAISES

Roestvrijstalen punaises met rood plastic of aluminium knop.

ARTIKEL	OMSCHRIJVING	VERPAKT PER
HHB1570	Punaises met 28 mm rood plastic knop	100

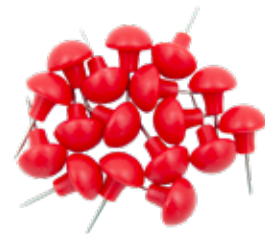

## HAND NAAIPALM

Handpalm beschermer voor het met de hand produceren van stiknaden.

ARTIKEL	OMSCHRIJVING
WS8051	Palm no. 2 1/2 Rechts
WS8052	Palm no. 2 1/2 Links
WS8151	Palm rechts handig professioneel
WS8152	Palm links handig professioneel



*Go the extra mile!*

## SEAMSTICK DUBBELZIJDIG TAPE

Niet verkleurend dubbelzijdig tape op acrylbasis, met antischimmel.  
Top kwaliteit tape voor elk materiaal. Ook te gebruiken voor PVC.

ARTIKEL	BREEDTE	ROLLENGTE
HAD9006-208	6 mm	50 meter
HAD9009-208	9 mm	50 meter
HAD9012-208	12 mm	50 meter
HAD9015-208	15 mm	50 meter
HAD9020-208	20 mm	50 meter
HAD9100-208	1 meter	10 meter



## CONTENDER ACRYL TAPE

Dubbelzijdig schimmelwerend tape, uitermate geschikt voor alle soorten Acryl.

ARTIKEL	OMSCHRIJVING	ROLLENGTE
HADT1306	6 mm	50 meter
HADT1309	9 mm	50 meter
HADT1312	12 mm	50 meter
HADT1315	15 mm	50 meter
HADT1319	19 mm	50 meter
HADT1325	25 mm	50 meter



## 3M VENTURE DUBBELZIJDIG TAPE

Perfekte hechting op zowel jachtzeildoek als canvasdoeken.

ARTIKEL	BREEDTE	ROLLENGTE
HADVTO6	6 mm	50 meter
HADVTO9	9 mm	50 meter
HADV12	12 mm	50 meter
HADV15	15 mm	50 meter
HADV19	19 mm	50 meter
HADV25	25 mm	50 meter





## ZEILMAKERS NAALDEN

WILLIAM SMITH & SON® zeilmakers naalden driehoekig, verpakt per 25.

ARTIKEL	OMSCHRIJVING	LENGTE	Ø
HWS5109	No. 9	102 mm	3.5 mm
HWS5110	No. 10	89 mm	3.0 mm
HWS5112	No. 12	81 mm	2.6 mm
HWS5113	No. 13	79 mm	2.3 mm
HWS5114	No. 14	76 mm	2.0 mm
HWS5115	No. 15	72 mm	1.9 mm
HWS5116	No. 16	69 mm	1.6 mm
HWS5117	No. 17	65 mm	1.4 mm
HWS5118	No. 18	62 mm	1.2 mm
HWS5119	No. 19	49 mm	1.0 mm
HWS5120	Envelop met 5 naalden (No. 13, 15, 16, 17 en 18)		
HWS5121	Busje met 20 naalden (4 van elk no. 14 t/m 18) + 2 naainaalden		



## ZEIL REPARATIE SETJES

ARTIKEL	OMSCHRIJVING
HWS5201	Type 1: incl. naaipalm beschermer, koker met 5 verschillende zeilnaalden, gewaxt hand naaigaren en bijenwas
HWS5202	Type 2: incl. naaipalm beschermer, koker met 10 verschillende zeilnaalden, gewaxt hand naaigaren en bijenwas



HWS5201



HWS5202

## SPEEDY STITCHER

Voor het met de hand naaien van leer, canvas en soortgelijke materialen. In de holle handgreep wordt de spoel met garen bevestigd. Als de priem niet nodig is, kunnen de naalden gemakkelijk worden verwijderd. De priem wordt geleverd met een gebruikershandleiding.

ARTIKEL	TYPE
HGA1	houten handgreep + 2 naalden
HGA03-12	12 rechte naalden voor de HGA1
HGA04-12	12 gebogen naalden voor de HGA1
HGA13-12	12 korte naalden voor de HGA1
HGA14	Spoel (zonder garen) voor de HGA1
HGA15	Klos grof gewaxed garen voor de HGA1
HGA17	Klos fijn gewaxed garen voor de HGA1



HGA1



HGA03-12 - HGA13-12 - HGA04-12



HGA14



HGA15



# DIVERSEN

Boat Vent | Steunpalen | Knopjes | Stayput

*Go the extra mile!*



## BOAT VENT

Een simpele en professionele oplossing voor ventilatie in dekzeilen en winterkleden.

ARTIKEL	OMSCHRIJVING
HBV10	Boat vent Zwart
HBV11	Boat vent Wit
HBV333	Boat vent gatensnijder



HBV10



HBV11



HBV333

## BOAT VENT AERO

De Boat Vent Aero is gemakkelijk instikbaar en flexibel vanwege het rubberachtige materiaal. Ideaal om te gebruiken in moeilijke posities waar de klassieke Boat Vent niet kan worden gebruikt.

ARTIKEL	OMSCHRIJVING
HBV42	Boat Vent Aero wit
HBV51	Boat Vent Aero wit Flex
HBV59	Boat Vent Aero zwart Flex



HBV42



HBV51



HBV59

## BOAT VENT FLEX SUPPORT

De Boat Vent Flex Support is een eenvoudige manier om steunpalen te bevestigen bij dekzeilen waar ventilatie niet nodig is. Boat Vent Flex Support is eenvoudig instikbaar en ontworpen met rubberen zijanten om schade aan het zeil te voorkomen.

ARTIKEL	OMSCHRIJVING
HBV52	Boat Vent Flex Support zwart



HBV52

## TELESCOOP STEUN MET SNELKLEM EN DRUKKNOP

Steunpalen gemaakt van geanodiseerd aluminium, met een vaste kunststof eind stop. De lengte kan worden aangepast door middel van een snelklem. Door de bovenste buis om te draaien is er keuze voor bevestiging met één kous of drukknop.



HBV559 - HBV570

ARTIKEL	LENGTE
HBV559	85-150 cm
HBV570	94-180 cm
<b>Beweegbare kunststof voet voor BV559 en BV570</b>	
HBV500	



HBV500

## TELESCOOP STEUN UITSCHUIFBAAR MET DIVERSE EINDSTOPPEN

Steunpalen met diverse eindstoppen gemaakt van geanodiseerd aluminium. De lengte kan door te draaien worden aangepast.

ARTIKEL	LENGTE
<b>Vaste kunststof voet en platte eindstop</b>	
HEK34122	75 - 120 cm
HEK34126	90 - 160 cm
<b>Platte kunststof eindstoppen</b>	
HEK34132	100 - 180 cm
<b>Platte kunststof eindstop en een stop voor bevestiging door een ring</b>	
HEK34134	100 - 180 cm



HEK34122



HEK34126



HEK34132



HEK34134



## ZADELKNOPPEN

Een elegante oplossing voor bevestigingspunten bij ringen of het gebruik van oogjes bij canvaswerk.

ARTIKEL	OMSCHRIJVING	Ø1 MM	ØA MM	ØI MM	H MM
HHD598-10	Nylon knop wit (klein)	13	13	4	11
HHD598S-10	Nylon knop zwart (klein)	13	13	4	11
HHD600-10	RVS knop (klein)	12	12	4	10
HHD599-10	Nylon knop wit	10	18	4	13
HHD599S-10	Nylon knop zwart	10	18	4	13
HHD600A-10	RVS knop (groot)	10	19	4	12
HHD600L-10	RVS knop (lang)	12	12	4	18



## STAYPUT

Stayput sluitingen zijn gemaakt van UV gestabiliseerd nylon en beschikken over 5mm dik elastiek in diverse lengtes. De sluitingen zijn eenvoudig te installeren in een toepassing door middel van een 6mm gat. Stayput sluitingen zijn geschikt voor vele doeleinden en leverbaar in de kleur wit of zwart per verpakking van 10 stuks.

ARTIKEL	OMSCHRIJVING
HST3022-080	Stayput sluiting wit 80 mm
HST3024-070	Stayput sluiting zwart 70 mm
HST3024-080	Stayput sluiting zwart 80 mm
HST3024-090	Stayput sluiting zwart 90 mm
HST3024-100	Stayput sluiting zwart 100 mm
HST3024-150	Stayput sluiting zwart 150 mm



HST3022-080



HST3024-150

## STAYPUT BOORSTEMPEL

De Stayput gaten boor stempels zijn ontworpen voor bevestiging in de boormachine om zo snel en eenvoudig in één handeling een gat te snijden op de gewenste plek in de stoffen toepassing.

ARTIKEL	OMSCHRIJVING
HST3084-040	Stayput boor stempel 4 mm
HST3084-050	Stayput boor stempel 5 mm
HST3084-060	Stayput boor stempel 6 mm
HST3084-095	Stayput boor stempel 9.5 mm
HST3084-115	Stayput boor stempel 11.5 mm



HST3084



# SAIL HARDWARE

Super Rings Rutgerson | Hole punchers | Rutgerson Tools  
Grommets & Tools | Headboards Clewboards | Popnagels  
Liners | Clewblocks | Mast Karren | Mast Sledes | Shackles  
Luff Protectors | Sail Blocks | Leuvers | Haken | Klemmen  
Ringen | Elastiek | Touw

*Go the extra mile!*





RUTGERSON

## SUPER RINGS RUTGERSON

Deze ringen van Rutgerson zijn gemaakt van RVS 316. Ze zijn zeewater bestendig en met de bijbehorende stempels makkelijk te installeren. Dankzij de getande ring, hebben ze een ongekende houdkracht in het doek. Speciaal ontwikkeld voor bevestigingen waar veel kracht op komt te staan. Ze worden geleverd in drie delen: getande ring, middenstuk en plastic insert.

ARTIKEL	BINNEN Ø	GATEN STEMPEL	TE GEBRUIKEN DRUK BIJ MONTAGE	MAX. GEWICHT KG	VERPAKT PER
HR1000-10	10 mm	11 mm	Handmatig	150 - 250	100
HR1000-12	12 mm	13 mm	Handmatig	300 - 350	100
HR1000-14	14 mm	15 mm	3 - 5 ton / handmatig	350 - 500	100
HR1000-14L	14 mm	15 mm	3 - 5 ton / handmatig	350 - 500	50
HR1000-20	20 mm	22 mm	11 - 13 ton	700 - 1500	100
HR1000-20LD	20 mm	22 mm	11 - 13 ton	600 - 1125	100
HR1000-25	25 mm	28 mm	15 ton	1000 - 1600	100
HR1000-25LD	25 mm	28 mm	15 ton	750 - 1300	100
HR1000-35	35 mm	38 mm	22 ton	1455 - 2045	50
HR1000-45	47 mm	48 mm	25 ton	2000 - 2500	50
HR1000-55	55 mm	60 mm	25 ton (1st) 30 ton (2nd)	2800 - 3200	1



## QUICK REEF SOLUTION

ARTIKEL	TE GEBRUIKEN MET SUPER RING	BUITENKANT Ø	BINNEN Ø	MAXIMAAL TE BELASTEN	DIKTE VAN ZEIL-VERSTERKING MIN	DIKTE VAN ZEIL-VERSTERKING MAX
HRQRS25	SR25	50 mm	15 mm	1590 kg	1 mm	6 mm
HRQRS35	SR35	65 mm	23 mm	2045 kg	1.5 mm	7.5 mm
HRQRS45	SR45	80 mm	30 mm	2500 kg	2 mm	8 mm

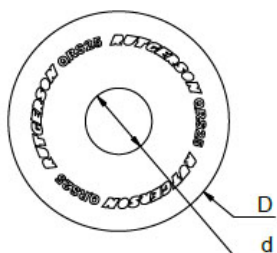

*Go the extra mile!*

## GATENSTEMPELS

ARTIKEL	VOOR SUPER RING / GROMMET	GAT Ø
HLO05	Grommet maat 000	5 mm
HLO06	Grommet maat 00	6 mm
HLO09	Grommet maat 0	9 mm
HR1060-11	SR10 / Grommet maat 1	11 mm
HR1060-13	SR12 / Grommet maat 2	13 mm
HR1060-15	SR14 / Grommet maat 3	15 mm
HR1060-22	SR20	22 mm
HR1060-28	SR25	28 mm
HR1060-38	SR35	38 mm
HR1060-48	SR45	48 mm
HR1060-60	SR55	60 mm
HHY1	Slagplaat 35 x 35 x 2,5 cm	



## SUPER RING HANDMATIG EN HYDRAULISCH SLUITGEREEDSCHAP

De stempels voor SR10 en SR12 kunnen worden gebruikt met een hamer. De SR14 kan met een hamer of hydraulische pers worden gebruikt, de andere stempels alleen in combinatie met een hydraulische pers. De SR55 moet in twee stappen worden geperst, stap 1 voor een goede uitlijning en stap 2 voor een goede fixatie. De stempels bestaan uit drie delen.

ARTIKEL	VOOR SUPER RING	TE GEBRUIKEN DRUK BIJ MONTAGE
HR1030-10	# 10	Handmatig
HR1030-12	# 12	Handmatig
HR1030-14	# 14	3 - 5 ton / Handmatig
HR1030-20	# 20	11-13 ton
HR1030-25	# 25	15 ton
HR1030-35	# 35	22 ton
HR1030-45	# 45	25 ton
HR1030-55	# 55	25 ton (1st) 25 ton (2nd)

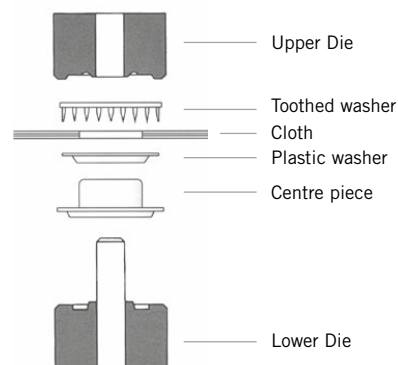



RUTGERSON

## DEMONTAGE GEREEDSCHAP RUTGERSON SUPER RING

Voor het makkelijk verwijderen van de Super Ringen zonder het doek te beschadigen, om zodoende zonder reparatie een nieuwe kous te kunnen plaatsen in het bestaande gat.

ARTIKEL	VOOR SUPER RING
HR1040-14	# 14
HR1040-20	# 20
HR1040-25	# 25
HR1040-35	# 35
HR1040-45	# 45

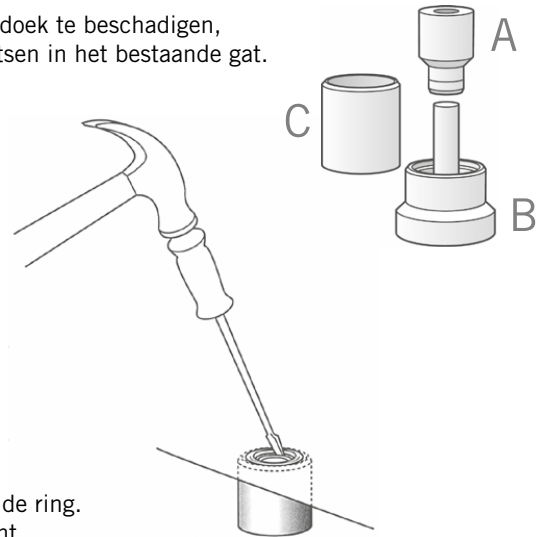

Plaats de geperste ring op de onderste matrijs (B) met de getande ring aan de bovenkant en de opgerolde voeringsring aan de onderkant, zittend in de Lagere matrijs (B).

Plaats de Punch (A) over de geleidepaal met snijrand boven op de ring. De snijrand wordt herkend door zijn "holle" vorm.

Druk tot de onderkant van de ring volledig vrij is van de tandring of tot aan de onderkant van de rode band op de punch is bereikt.

Om de resterende tandwasmachine te verwijderen, plaatst u de lapje bovenop de steunbeker (C). Gebruik een schroevendraaier of iets dergelijks vergelijkbaar met het verwijderen van de tanden wasmachine.



## GETANDE VERNIKKELDE GROMMETS & BIJBEHORENDE STEMPEL

Voor het makkelijk verwijderen van de Super Ringen zonder het doek te beschadigen, om zodoende zonder reparatie een nieuwe kous te kunnen plaatsen in het bestaande gat.

ARTIKEL	MAAT	VERPAKT PER	BINNEN Ø MM
HGH68430	000	1000	4
HGH68420	00	1000	5
HGN0	0	144	8
HGN1	1	144	10
HGN2	2	144	11
HGN3	3	144	12
HGN4	4	144	14
HGN5	5	144	16
HGN6	6	144	19

ARTIKEL STEMPEL	VOOR GROMMET
HGH6930	no. 000
HGH6920	no. 00
HHB6740	no. 0
HHB6741	no. 1
HHB6742	no. 2
HHB6743	no. 3
HHB6744	no. 4
HHB6745	no. 5
HGT6	no. 6



HB6740 - HB6741 - HB6742  
HB6743 - HB6744 - HB6745



HB6701



HB6700

HHB6700 Hendel voor HHB674X

HHB6701 Onderste deel voor HHB674X

*Go the extra mile!*

## QUICK FLEX FITTING HEADBOARDS

De QFF-headboards zijn verkrijgbaar in een breed scala aan maten om het vereiste bereik van grootzeilen te dekken voor boten tot ongeveer 50ft. Verkrijgbaar in zowel zwart als zilver geanodiseerd aluminium, deze standaard fitting vereist alleen bevestiging met de daarvoor bestemde liners en geen extra klinknagels. Dit maakt de montage van de platen snel en eenvoudig. Door webbing banden te bevestigen door de liners kunnen krachten worden toegevoegd en wordt de belasting van het headboard verspreid.

ARTIKEL	AFMETINGEN	KLEUR	BENODIGDE LINERS
HR1115-070B	115 x 80 x 2 mm	Zwart	3 x 19 mm
HR1115-115B	151 x 115 x 3 mm	Zwart	4 x 19 mm
HR1115-121B	160 x 135 x 3 mm	Zwart	4 x 19 mm
HR1115-150B	175 x 150 x 3 mm	Zwart	6 x 19 mm
HR1115-175B	215 x 185 x 3 mm	Zwart	6 x 19 mm

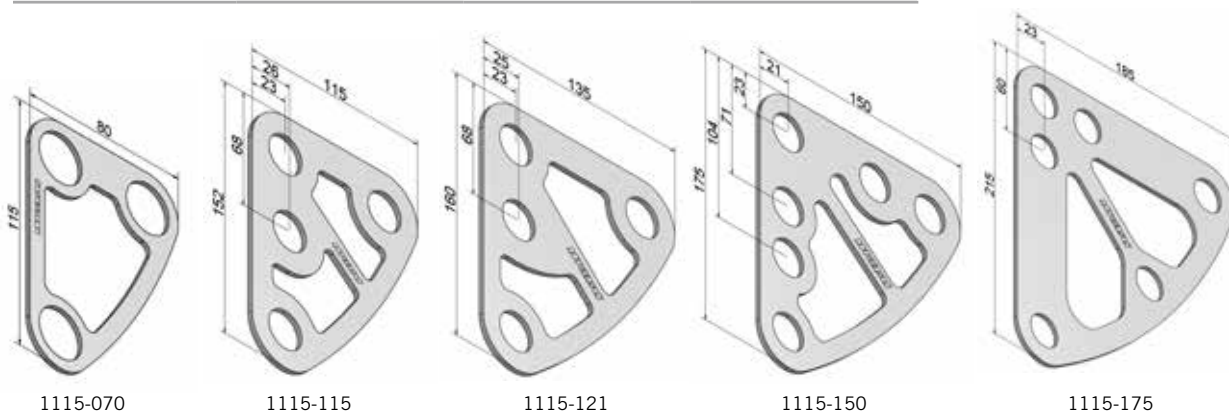

1115-070

1115-115

1115-121

1115-150

1115-175



1115-070B

1115-115B

1115-121

1115-150B

1115-175B

## COMPOSITE HEADBOARDS

De Flex Fitting Composite headboards zijn verkrijgbaar in verschillende maten en diktes. De headboards zijn gemaakt van een sterk polyamide composiet materiaal. Alle Headboards hebben 5mm uitsparingen voor popnagels.

\*Plaats niet teveel druk op de liners tijdens het bevestigen.

ARTIKEL	AFMETINGEN	KLEUR	BENODIGDE LINERS
HR1104-90	70 x 90 x 2 mm	Wit	1 x 14 mm
HR1105-90	70 x 90 x 2 mm	Zwart	1 x 14 mm
HR1105-115	115 x 100 x 3 mm	Zwart	3 x 14 mm
HR1105-135	115 x 135 x 3 mm	Zwart	3 x 19 mm

1104-090  
1105-090 (black)

1105-115



1105-135

RUTGERSON

## ALUMINIUM HEADBOARDS

De Aluminium headboards zijn verkrijgbaar in verschillende maten en diktes.

De grotere maten zijn uitgerust met spanbandsleuven voor extra sterke bevestiging in het zeil.

De sleuven aan de voorlijk zijde maken het mogelijk om het zeil met spanband (webbing) te bevestigen.

ARTIKEL	AFMETINGEN	KLEUR	BENODIGDE LINERS
HR1102-075	70 x 103 x 2 mm	Zilver	1 x 19 mm
HR1102-090	90 x 120 x 2 mm	Zilver	1 x 19 mm
HR1102-115	115 x 162 x 2 mm	Zilver	1 x 19 mm
HR1102-135	135 x 185 x 2 mm	Zilver	1 x 19 mm
HR1103-135	135 x 185 x 3 mm	Zilver	1 x 19 mm
HR1103-160	160 x 220 x 3 mm	Zilver	1 x 19 mm



## ONE DESIGN HEADBOARDS

De One Design headboards zijn geschikt voor vele one-designs. De HR1102-113 heeft spanband / webbing sleuven voor een extra sterke bevestiging in het zeil.

ARTIKEL	AFMETINGEN	KLEUR	BENODIGDE LINERS
HR1102-112	112 x 140 x 2 mm	Zilver	1 x 19 mm
HR1102-113	112 x 140 x 2 mm	Zilver	3 x 19 mm



1102-112



1102-113

## HEAVY DUTY HEADBOARDS

Deze heavy duty headboards zijn ontworpen om te voorkomen dat het headboard vastloopt op de achterstag of Lazy Jack-lijnen tijdens het hijsen.

ARTIKEL	AFMETINGEN	KLEUR	BENODIGDE LINERS
HR1120-125	125 x 140 x 2.5 mm	Zilver	4 x 19 mm
HR1120-170	170 x 195 x 3 mm	Zilver	4 x 19 mm
HR1120-210	210 x 230 x 4 mm	Zilver	5 x 19 mm



*Go the extra mile!*

## MAINSAIL SYSTEM HEADBOARDS

De grootzeil systeem headboards zijn zwart geanodiseerd, en eenvoudig te bevestigen aan de bijbehorende mast karren.

ARTIKEL	PRODUCT OMSCHRIJVING	ASPECT RATIO	DIKTE	GEWICHT	VERTICAAL DRAAG-VERMOGEN	BAND SLEUVEN
HRA1	Monohull Headboard A1	40 deg	4 mm	120 g	850 kg	3 x 30 mm
HRA2	Multihull en Fat Headboard A2	90 deg	4 mm	160 g	850 kg	5 x 30 mm
HRB1	Monohull Headboard B1	40 deg	6 mm	295 g	1350 kg	4 x 30 mm
HRB2	Multihull en Fat Headboard B2	90 deg	6 mm	350 g	1350 kg	5 x 30 mm
HRC1	Monohull Headboard C1	40 deg	10 mm	485 g	2800 kg	3 x 40 mm
HRC2	Multihull en Fat Headboard C2	90 deg	10 mm	600 g	2200 kg	4 x 40 mm



HRA1



HRA2



HRB1



HRB2



HRC1



HRC2

## RUTGERSON HEADBOARD CARS



System A



System B



System C



RUTGERSON

## QUICK FITTING CLEWBOARDS

Deze clewboards zijn ontworpen voor een snelle en eenvoudige bevestiging aan het zeil met enkel 19 mm liners. Verkrijgbaar in de kleur silver of zwart in drie verschillende maten.

ARTIKEL	OMSCHRIJVING	AFMETINGEN	BENODIGDE LINERS
HR1191-018B	Clewboard no. 3 Zwart	183 x 45 x 3 mm	5 x 19 mm
HR1191-025B	Clewboard no. 2 Zwart	258 x 55 x 3 mm	6 x 19 mm
HR1191-030B	Clewboard no. 1 Zwart	305 x 60 x 4 mm	7 x 19 mm

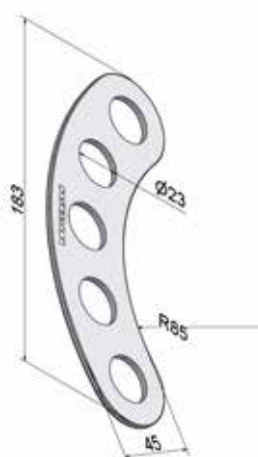

1191-018

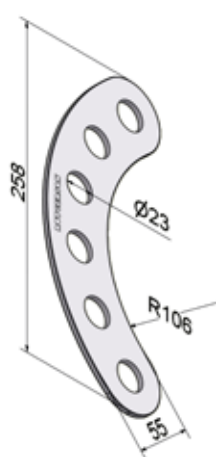

1191-025

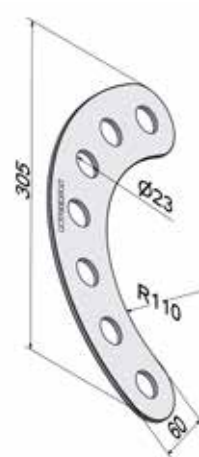

1191-030

## ALUMINIUM CLEWBOARDS

Een assortiment aan aluminium clewboards voor zelfkerende gieken. Al deze clewboards maken gebruik van 4,5mm klinknagels.

ARTIKEL	AFMETINGEN	BENODIGDE LINERS	BENODIGDE KLINGNAGELS
HR1190-05	190 x 50 x 2 mm	5 x 14 mm	5
HR1190-07	230 x 70 x 2 mm	5 x 14 mm	14
HR1190-090	260 x 90 x 3 mm	5 x 19 mm	14



1190-05



1190-07



1190-090

*Go the extra mile!*

## ALUMINIUM KLINKNAGELS / RIVETS

Buisvormige aluminium klinknagels, verpakt per 100 stuks.

ARTIKEL	L1	LI	Ø	B	MONTAGE STEMPEL
HAN12	12.5 mm	3.5 mm	3.9 mm	9.0 mm	HTRWH164
HAN1	10.0 mm	3.5 mm	4.6 mm	9.5 mm	HR1230 / HR1240
HAN2	12.5 mm	3.5 mm	4.6 mm	9.5 mm	HR1230 / HR1240
HAN3	15.0 mm	3.5 mm	4.6 mm	9.5 mm	HR1230 / HR1240

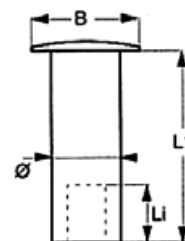

ARTIKEL	OMSCHRIJVING	VOOR POPNAGEL
HR1230	Montage stempel voor handmatige bevestiging van popnagels	HAN1 t/m 3
HR1240	Montage stempel voor hydraulische bevestiging van popnagels	HAN1 t/m 3



## LINERS

Roestvrij stalen liners voor het bevestigen van Headboards en Clewboards.

A	BUITEN Ø	BINNEN Ø	LENGTE
HR1250-14	16 mm	14 mm	15 mm
HR1250-19	22 mm	20 mm	22 mm
HR1250-23-01	25 mm	23 mm	17 mm
HR1250-23-2	25 mm	23 mm	19 mm



Handmatig montage gereedschap voor liners.

ARTIKEL	TE GEBRUIKEN VOOR LINER
HR1260-14	HR1250-14
HR1260-19	HR1250-19 / HR1250-193
HR1260-23	HR1250-20-01 / HR1250-23-2





RUTGERSON

## CLEWBLOCKS

Clewblocks worden geleverd met verwijderbare delrinschijven van 60, 80 of 100 mm en zijn verkrijgbaar met zilveren of zwarte geanodiseerde wangplaten. De band / webbing gleuven zijn afgerond om slijtage te voorkomen. De constructie is bevestigd via een RVS-bus, door de M5 bout los te schroeven kunnen de schijven eenvoudig worden verwijderd.

ARTIKEL	KLEUR	SCHIJF Ø	WANG DIKTE	VOOR BAND	MAX TOUW Ø	CA. DRAAGVERMOGEN
HR1692-060B	Zwart	60 mm	3 mm	30 mm	12 mm	1200 kg
HR1692-080B	Zwart	80 mm	4 mm	40 mm	16 mm	1650 kg
HR1692-100B	Zwart	100 mm	4 mm	40 mm	16 mm	3000 kg

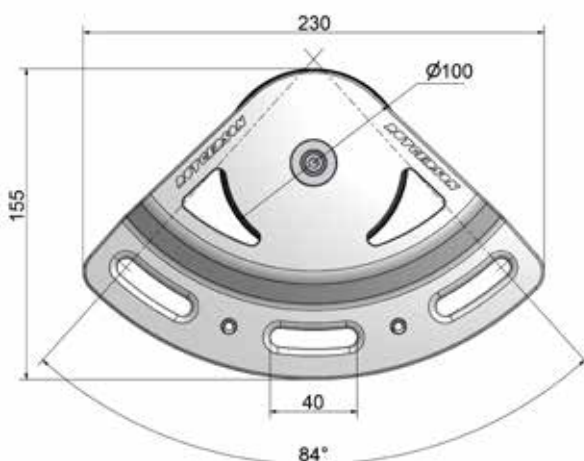
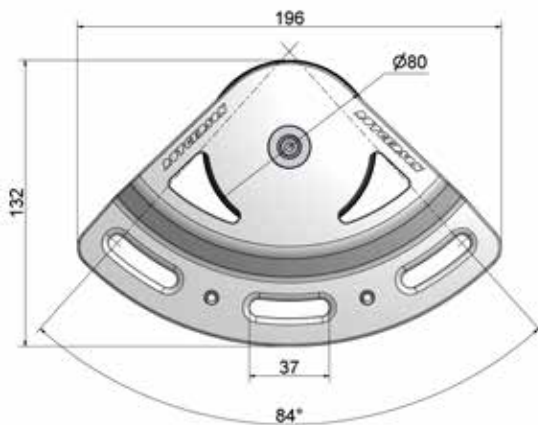
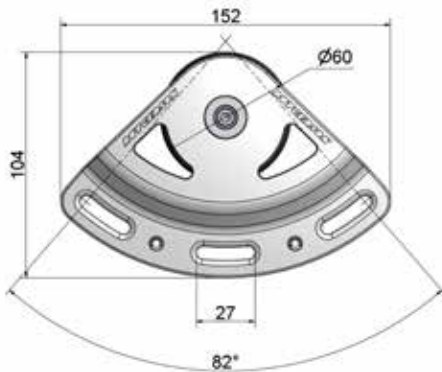

*Go the extra mile!*

## RUTGERSON HEADBOARD CARS

De Rutgerson headboards in zwart geanodiseerd aluminium zijn robuust en gemakkelijk aan het bijbehorende headboard systeem te bevestigen. Het systeem is opgebouwd met 2 of 3 karren die gemakkelijk van de wangplaat kunnen worden gedemonteerd. Systeem A en B met een intrekbare borging en Systeem C met een inbusleutel. De eerste versie van de headboard karren zijn geüpgraded met scharnierende mast karren. De mast karren kunnen onafhankelijk van elkaar bewegen, dat betekent dat de karren gemakkelijk in de mast kunnen worden geplaatst.

Vind corresponderende System Headboards en de specificaties op blz. 86.



SYSTEM	KAR SYSTEEM	HEADBOARD PLAAT	HORIZONTAAL DRAAGVERMOMGEN	LENGTE	GEWICHT	BOOT LENGTE
HRA111	2 x 1530-11	A1 / A2	585 kg	12 mm	259 gr	30 - 36 ft
HRA112	2 x 1531-11	A1 / A2	585 kg	12 mm	263 gr	30 - 36 ft
HRB11	3 x 1535-11	B1 / B2	685 kg	22 mm	464 gr	36 - 51 ft
HRB23	2 x 1535-23	B1 / B2	685 kg	22 mm	475 gr	36 - 51 ft
HRC23	2 x 1540-23	C1 / C2	1385 kg	27 mm	906 gr	42 - 70 ft

\*Verkrijgbaar op aanvraag.

## LUFFSHUTTLE KARREN

Ontworpen en vervaardigd door Contender Italië, deze batten luffshuttles zijn vergelijkbaar met de Rutgerson HR1530-serie, maar elke car wordt geleverd met negen verschillende carbon glijplaten, zodat ze bijna alle mastsporen passen. De karren met roestvrijstaal M10-schroefdraad zijn te gebruiken met de meeste batten receptables. Een tussenliggende shuttle slide car is ook beschikbaar als aanvulling op de luff shuttle geschikt voor boten tot 38ft. Elk verpakking van een luff-shuttle wordt compleet geleverd met alle verschillende toebehoren.

ARTIKEL	OMSCHRIJVING
HLUFFINNER	Innershuttle Carbon voor een webbing band bevestiging
HLUFFBATT	Battshuttle Carbon voor een M10 bevestiging

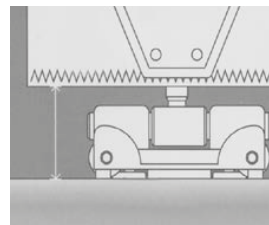

## RUTGERSON BATTCAR TESTER

De Rutgerson Battcar tester wordt gebruikt als hulpmiddel om te bepalen welke kar er in de mast moet worden gemonteerd. De tester is gemaakt van kunststof en omvat alle referenties van de beschikbare Rutgerson mastkarren. De referentie wordt duidelijk aangegeven en in de tester is een uitsparing gemaakt waardoor een touw kan worden geregen.

ARTIKEL	OMSCHRIJVING
HR1530	Mast Kar tester



RUTGERSON

## RUTGERSON ENKELE MAST SLEDES

Slug slides zijn uiterst geschikt om een doek aan een mast-spoor of rail te bevestigen. Dit product is gevormd in supersterk polyamide op een roestvrijstalen plaat.

ARTIKEL	OMSCHRIJVING	LENGTE	PLAAT DIKTE	CA. DRAAG-VERMOGEN
HR1201	Mast slede $\varnothing$ 7 mm	48 mm	2 mm	250 kg
HR1202	Mast slede $\varnothing$ 12 mm	54 mm	2 mm	500 kg
HR1203	Mast Slede $\varnothing$ 9 mm	48 mm	2 mm	500 kg
HR1204	Mast Slede 12 mm vierkant	54 mm	2 mm	500 kg

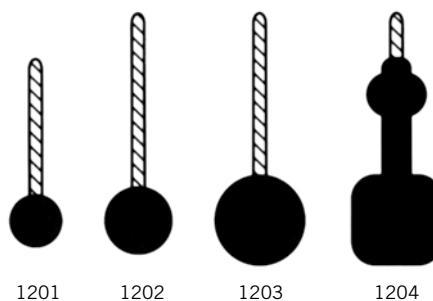

## RONDO CHAFE PROTECTOR

Rondo is een kliksysteem dat voorkomt dat zeilen en lopende tuigage schuren tegen het staand want. De Rondo is vorgeboord om te passen op  $\varnothing$  6 mm draad, maar kan worden geboord om te passen op draden tot  $\varnothing$  11 mm, en is ideaal geschikt voor draad, wanten, enzovoort.

ARIKEL	MIN DRAAD $\varnothing$	MAX DRAAD $\varnothing$	VERKOCHT PER
HR1800	6 mm	11 mm	stuk

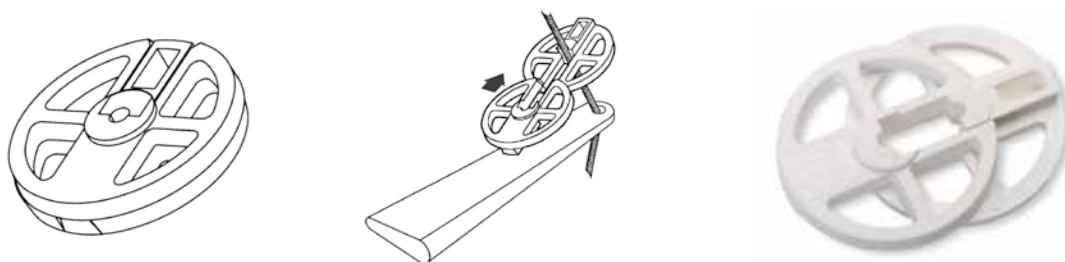

## CLEW SLIDER ALUMINIUM

Zeewaterbestendig aluminium, grijs geanodiseerd.

ARTIKEL	LENGTE	$\varnothing$ MM
HSS0760	76 mm	11.7



*Go the extra mile!*

## PRESSURE ABSORBING SLIDE & BATTCAR MAST SELECTIE GIDS

Met ongeveer 120.000 verkochte items sinds 2003 heeft de Rutgerson battcar bewezen een winnaar te zijn voor zeilers op alle wateren en in alle omstandigheden. Beschikbaar voor een grote verscheidenheid aan masten. Deze fullbatten battcar maakt het grootzeil veiliger en eenvoudiger te hanteren.

Het nummer systeem werkt als volgt:

- De eerste 4 getallen bepalen het model van de battcar
- De middelste twee getallen bepalen het mastprofiel waar het geschikt is.
- De laatste twee getallen bepalen het verbindingstuk naar het zeil.

Rutgerson Battcar ref #

BATTCAR REF -->	HR1525-11 HR1530-11-XX HR1535-11-XX	HR1525-16 HR1530-16-XX	HR1525-19 HR1530-19-XX	HR1525-20 HR1530-20-XX	HR1525-23 HR1530-23-XX HR1535-23-XX	HR1526-11 HR1531-11-XX HR1536-11-XX	HR1528-23 HR1540-23-XX
EQUIVALENT HOLT ALLEN		HA89	HA90		HA91		
SPARCRAFT	F135, F195, F305, F385, F460, I620, S622, I830, S830				NG60, NG70, NG80, NG86, F580, F740, F1060, F1395, S1630, S2100, F2390, F3360, F4600	F35, F50, F67, F78, F101, S137, S180, S260, S330, IMS80, IMS256	NG60, NG70, NG80, NG86, NG105, F580, F740, F1060, F1395, F2390, F3360, F4600
SELDÉN	1) 1335			C156, C175, C193, C211, C227, C245, C264, C285, C304			
JOHN MAST	135D, 148D, 150D, 165D, 167D, 185D, 186D, 208D, 222D, 245D, 280D, 305D, 335D				220E, 262E, 290E	150E, 116E, 125E	220E, 262E, 290E
Z SPARS	Z301, Z351, Z380, Z401, Z501, Z531, Z601, Z602, Z701, Z702				Z209, Z1001, Z1250, Z1400	Z170, Z190, Z230, Z265	Z1001, Z1250, Z1400
SOROMAP	NF200, NF270, NF350, NF430, NF540, NF710, NF1410						

Note:

Voor toepassing in monohull grootzeilen >50m<sup>2</sup> (592sq ft.) gebruik de High Load Battcar versies met referentie-nummer 1535-XXXX. Het is ook verplicht om alle Rutgerson battcars aan te brengen met de montageschroef naar boven in het masthek. Het is niet aan te raden om Rutgerson Battcars te gebruiken in grootzeilen >80m<sup>2</sup> (861sq ft.).

1) Als de Seldén-mast is uitgerust met een 'sail entry gate' met een cassette met tong en rubberen veerkussen, moet het worden omgebouwd tot een 'track gate insert' voor fullbatten zeilen (Seldén deel nr. 505-516-01, 505-524-01) Voor informatie over toepassingen in andere mastdelen dan de hierboven genoemde, neem dan contact met ons op.

## BATTCAR LIMOUSINE, VOOR BOTEN TOT 60FT

Rutgerson vult nu het gat in het segment voor cruisetoe toepassingen op monohulls tot ongeveer 60' in lengte. Verkrijgbaar in 23 mm profielbreedte, zal deze battcar het merendeel van de grotere profielen van Sparcraft dekken, evenals andere HA91 profielen. Het is vervaardigd uit aluminium in een massieve extrusie, wat het extreem sterk maakt. Verkrijgbaar in twee versies. De RU-1540-23-05 met M12 roestvrijstalen schroefdraad voor volledig doorlaten, fx de 1612 grote boot doorlathouder. De RU-1528-23 is een composiet versie voor 25mm spanbanden.

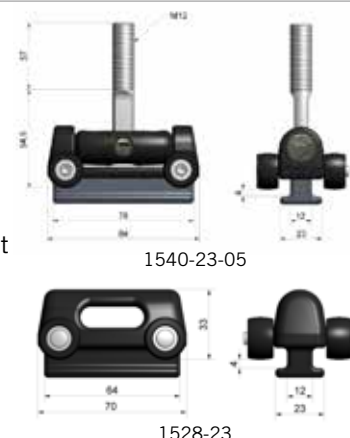

## BATTCAR ATTACHMENT SYSTEM



**SS M10 draad  
1530-XX-05**

Heeft een M10 schroefdraadadapter en roestvrij stalen basis. Te gebruiken met 1580, 1590 of 1595. Zeilset is 39 mm.



**SS M10 verlengde draad  
1530-XX-09**

Heeft een verlengde M10-draad adapter en roestvrij staal basis. Te gebruiken met 1580, 1590 of 1595. Zeil afgesteld is 64 mm.



**Alu vork met swivel  
1530-XX-03**

Heeft een aluminium vork met swivel. Te gebruiken met houder 1490.



**Intermediate Capstan  
1530-XX-10**

Is ontworpen voor gebruik met webbing. Met afneembare pin.



**Intermediate  
1525-XX**

Is ontworpen om te gebruiken met webbing. De pin is niet te verwijderen.

## BATTCAR ALGEMENE DIMENSIES

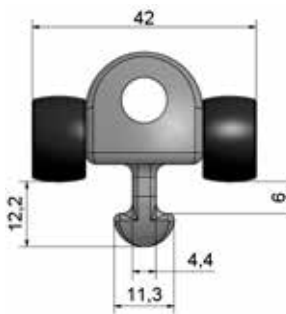

Body 11 mm  
1530-11-XX & 1535-11-XX

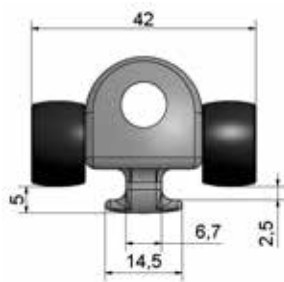

Body 16 mm  
1530-16-XX

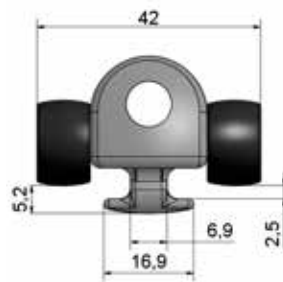

Body 19 mm  
1530-19-XX

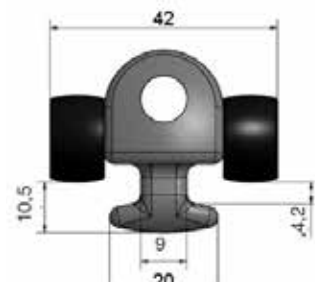

Body 20 mm  
1530-20-XX & 1535-20-XX

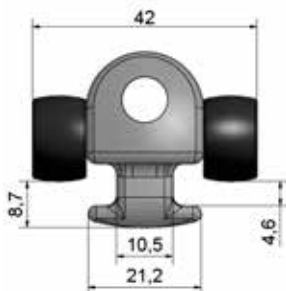

Body 23 mm  
1530-23-XX & 1535-23-XX

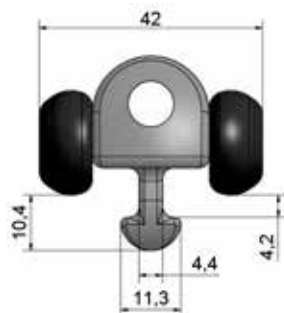

Body 11 mm met grote wiel  
1531-11-XX

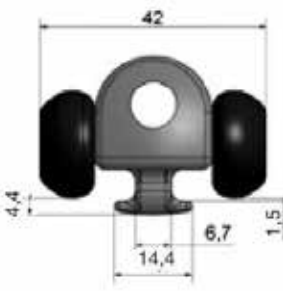

Body 16 mm met grote wiel  
1531-16-XX

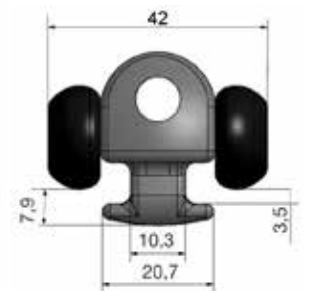

Body 23 mm met grote wiel  
1531-23-XX

*Go the extra mile!*

## MASTKARREN

Met ongeveer 120.000 verkochte exemplaren sinds 2003 heeft de Rutgeron Battcar bewezen een winnaar te zijn voor zeilers op oceanen in allerlei omgevingen. Beschikbaar voor een grote verscheidenheid aan masten. De fullbatten-car maakt het grootzeil veiliger en eenvoudiger te hanteren.

ARTIKEL	PRODUCT OMSCHRIJVING	AANBEVOLEN FITTING	CA. DRUK-GEWICHT	CA. TREK-GEWICHT
<b>11 mm (voor Selden 1335 mastprofiel)</b>				
HR1525-11	Intermediate (geen verwijderbare pin)	HR1490 / Webbing band		
HR1530-1110	Intermediate (verwijderbare pin)	Webbing band		350
HR1530-1103	Aluminium draaibare vork	HR1490	290	260
HR1530-1105	RVS, M10 draadadapter	HR1580 / HR1585 / HR1590 / HR1595	550	350
HR1530-1109	RVS, Verlengde M10 draadadapter	HR1580 / HR1585 / HR1590 / HR1595	550	350
HR1530-1115	RVS onbeweegbare vork	HR1490G*	200	175
HR1535-1105	RVS, M10 draadadapter HIGH LOAD	HR1580 / HR1585 / HR1590 / HR1595	785	450
HR1535-1110	Intermediate (verwijderbare pin) HIGH LOAD	Webbing band		450
HR1535-1115	RVS onbeweegbare vork	HR1490G*	785	450
HR1540-1105	RVS M12 Limousine	HR1602 / HR1612	1000	920
HR1540-1106	RVS M10 Limousine	HR1601 / HR1610	1000	920
HA111	Headboard Car System A	Headboard plaat A1 / A2		
HB11	Headboard Car System B			
<b>16 mm (gelijkwaardig aan HA 89)</b>				
HR1525-16	Intermediate (geen verwijderbare pin)	HR1490 / Webbing band		
HR1530-1610	Intermediate (verwijderbare pin)	Webbing band		400
HR1530-1603	Aluminium draaibare vork	HR1490	290	260
HR1530-1605	RVS, M10 draadadapter	HR1580 / HR1585 / HR1590 / HR1595	550	400
HR1530-1609	RVS, Verlengde M10 draadadapter	HR1580 / HR1585 / HR1590 / HR1595	550	400
HR1530-1615	Aluminium onbeweegbare vork	HR1490	200	175
HA16	Headboard Car System A			
<b>19 mm (gelijkwaardig aan HA 90)</b>				
HR1525-19	Intermediate (geen verwijderbare pin)	HR1490 / Webbing band		
HR1530-1910	Intermediate (verwijderbare pin)	Webbing band		420
HR1530-1903	Aluminium draaibare vork	HR1490	290	260
HR1530-1905	RVS, M10 draadadapter	HR1580 / HR1585 / HR1590 / HR1595	550	420
HR1530-1909	RVS, Verlengde M10 draadadapter	HR1580 / HR1585 / HR1590 / HR1595	550	420
HR1530-1915	RVS onbeweegbare vork	HR1490G*	200	175
HA19	Headboard Car System A			



ARTIKEL	PRODUCT OMSCHRIJVING	AANBEVOLEN FITTING	CA. DRUK- GEWICHT	CA. TREK- GEWICHT
<b>20 mm (voor Selden C Track mastprofiel)</b>				
HR1525-20	Intermediate (geen verwijderbare pin)	HR1490 / Webbing band		
HR1530-2010	Intermediate (verwijderbare pin)	Webbing band		400
HR1530-2003	Aluminium draaibare vork	HR1490	290	260
HR1530-2005	RVS, M10 draadadapter	HR1580 / HR1585 / HR1590 / HR1595	550	420
HR1530-2009	RVS, M10 draadadapter Verlengd	HR1580 / HR1585 / HR1590 / HR1595	550	450
HR1535-2005	RVS, M10 draadadapter HIGH LOAD	HR1580 / HR1585 / HR1590 / HR1595	785	550
HR1535-2010	Intermediate, HIGH LOAD	HR1490G/strap		550
HA20	Headboard Car System A			
<b>23 mm (equivalent HA 91)</b>				
HR1525-23	Intermediate (geen verwijderbare pin)	HR1490 / Webbing band		
HR1528-23	Slider	Webbing band		
HR1530-2310	Intermediate (verwijderbare pin)			450
HR1530-2303	Aluminium draaibare vork	HR1490G	290	260
HR1530-2305	RVS, M10 draadadapter	HR1580 / HR1585 / HR1590 / HR1595	550	450
HR1530-2309	RVS, M10 draadadapter Verlengd	HR1580 / HR1585 / HR1590 / HR1595	550	450
HRA111	Headboard Car System A	Headboard plaat A1 / A2		
HR1535-2305	RVS, M10 draadadapter HIGH LOAD	HR1580 / HR1585 / HR1590 / HR1595	900	575
HR1535-2309	RVS, M10 draadadapter Verlengd	HR1580 / HR1585 / HR1590 / HR1595 / HR1596 / HR1597	900	575
HR1535-2310	Intermediate (verwijderbare pin) HIGH LOAD			575
HRB11	Headboard Car System B			
HR1528-23	Intermediate Capstan Limousine	Webbing band		
HR1540-2305	RVS M12 Limousine	HR1601 / HR1610	1000	920
HR1540-2306	RVS M12 Limousine	HR1601 / HR1610	1000	920
HRC	Headboard Car System C			
<b>11 mm Big Wheel</b>				
HR1526-11	Intermediate (geen verwijderbare pin)	HR1490 / Webbing band		
HR1531-1110	Intermediate (verwijderbare pin)	Webbing band		350
HR1531-1105	RVS, M10 draadadapter	HR1580 / HR1585 / HR1590 / HR1595	575	350
HR1531-1115	RVS onbeweegbare vork	HR1490G*	200	175
HR1536-1105	RVS, M10 draadadapter	HR1580 / HR1585 / HR1590 / HR1595	785	450
HR1536-1110	Intermediate			450
HR1536-1115	RVS onbeweegbare vork	HR1490G*	785	450
HRA111	Headboard Car System A			
<b>16 mm Big Wheel</b>				
HR1526-16	Intermediate (geen verwijderbare pin)	HR1490 / Webbing band		
HR1531-1605	RVS, M10 draadadapter	HR1580 / HR1585 / HR1590 / HR1595	550	400
<b>23 mm Big Wheel</b>				
HR1526-23	Intermediate (geen verwijderbare pin)	HR1490 / Webbing band		
HR1531-2305	RVS, M10 draadadapter	HR1580 / HR1585 / HR1590 / HR1595	550	450
HR1536-2305	RVS, M10 draadadapter	HR1580 / HR1585 / HR1590 / HR1595 / HR1596 / HR1597	900	575
HR1536-2310	Intermediate (geen verwijderbare pin)			575

*Go the extra mile!*

## PLATTE MAST SLEDES

Platte mast sledes, nylon, wit. Zwarte sledes voor full batten zeillatten (45 mm lang).

ARTIKEL WIT	VOOR SPOOR	VERPAKT PER	ARTIKEL ZWART	VOOR SPOOR	VERPAKT PER
HHA89	16 mm	100	HHA95	16 mm	10
HHA90	19 mm	100	HHA92	19 mm	10
HHA91	22 mm	100	HHA96	22 mm	10
HSS0662	25 mm	100			



## SELDÉN/KEMP SLEDES

Speciale wit nylon mast slede, voor full batten zeillatten. Verpakt per 100 stuks.

ARTIKEL	LENGTE	B1	B2
HHA458	30 mm	4 mm	15 mm
HHA558	25 mm	4 mm	11 mm
HR2241-334	25 mm	3 mm	11 mm
HR2241-335	29 mm	4 mm	14 mm
HR2241-336	39 mm	4 mm	15 mm
HR2241-1030	29 mm	8 mm	20 mm
HR2241-1040	39 mm	8 mm	20 mm

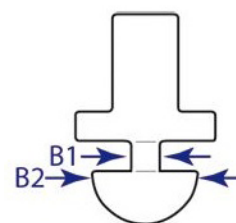

Speciale zwart nylon mast slede, voor full batten zeillatten. Verpakt per 10 stuks.

HHA1158	45 mm	4.5 mm	15 mm
---------	-------	--------	-------

## RONDE MAST SLEDES

Ronde mast sledes in wit nylon, voor full batten zeillatten.

ARTIKEL	LENGTE	B1	Ø	VERPAKT PER
HHA158	21 mm	3 mm	9 mm	100
HHA258	25 mm	3 mm	14 mm	100
HHA358	22 mm	3 mm	13 mm	100

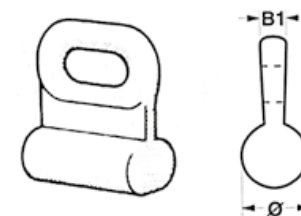

Ronde mast sledes in zwart nylon, voor full batten zeillatten.

HHA1058	45 mm	4 mm	7 mm	10
HHA958	45 mm	4 mm	9 mm	10
HHA758	45 mm	4 mm	11.5 mm	10

## MAST SLEDE MET ROEST VRIJ STAAL

Mast slede met RVS beugel.

ARTIKEL	LENGTE	Ø	VERPAKT PER
HHB1416	25 mm	7.5 mm	10
HHB1417	25 mm	9 mm	10
HHB1419	30 mm	11 mm	10
HHB1418	30 mm	12.5 mm	10

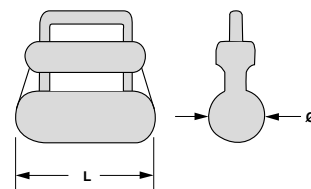

## RVS SHACKLE SCHROEFBAAR

D-vormige RVS shackle met bout. Te monteren met een platte schroevendraaier.

ARTIKEL	LA	LI	BI	Ø
HPI160051	28 mm	17 mm	12 mm	M5
HPI160042	28 mm	20 mm	11 mm	M4
HPI160043	36 mm	27 mm	11 mm	M4
HPI160053	47 mm	36 mm	16 mm	M5



\*Leverbaar op aanvraag.

## PLASTIC SHACKLE SCHROEFBAAR

ARTIKEL	LA	LI	BI	VERPAKT PER
HHA349	26 mm	18 mm	3 mm	100
HHA449	44 mm	27.5 mm	6 mm	100
HHA549	53 mm	33 mm	6 mm	100



## SNAP-ON PLASTIC SHACKLES

Witte plastic Snap-On shackles, te monteren met hand-druk.

ARTIKEL	LA	LI	BI	VERPAKT PER
HHA749	37 mm	20 mm	9 mm	100
HHA849	39 mm	22 mm	9 mm	100
HSS0461	38 mm	23 mm	7 mm	100
HSS0459	46 mm	30 mm	8 mm	100
HSS0458	51 mm	42 mm	8 mm	100



HHA



HHS

*Go the extra mile!*

## LUFF PROTECTORS

Transparant plastic materiaal, voor piston hanks. Verpakt per 100 stuks.

PART NO.	OMSCHRIJVING	LL	LA	VOOR MAAT
HCT151	Jib hank protector no.1	34 mm	60 mm	"0", "1"
HCT152	Jib hank protector no.2	37 mm	65 mm	"2"
HCT153	Jib hank protector no.3	47 mm	73 mm	"3"
HCT154	Jib hank protector no.4	54 mm	80 mm	"4", "5"

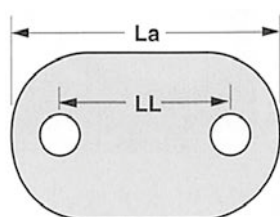

## SAIL BLOCKS

De oplossing voor alle lazy jacks en / of covers voor oprolbare zeilen.

ARTIKEL	OMSCHRIJVING	LENGTE	BREEDTE	Ø	VERPAKT PER
HHA886	Nylon shackle met rol	40 mm	6 mm	16 mm	100
HRMRS01	Eyelet RS01 Zwart	65 mm	58 mm	6 mm	100
HRMRS03	Eyelet RS03 Zwart met wiel	65 mm	58 mm	6 mm	100
HSS0765	Dekzeilhaak Instikbaar	50 mm	38 mm		100
HSS0766	Dekzeil oog Instikbaar	48 mm	38 mm		100



HHA886



HRMRS01



HRMRS03



HSS0765



HSS0766

## PISTON LEUVERS

Messing piston leuvers / Jib hanks in diverse maten.

ARTIKEL	LENGTE	STAG	MAAT
HHK5040	40 mm	7 mm	0
HHK5050	50 mm	9 mm	1
HHK5060	60 mm	12 mm	2
HHK5070	70 mm	16 mm	3
HHK5080	80 mm	17 mm	4
HHK5090	90 mm	21 mm	5
HHK5100	100 mm	23 mm	6



## SNAP-ON LEUVERS

RVS Wichard haken met terugslag veer.

ARTIKEL	LENGTE	STAG	MAAT
HSR2486	50 mm	7.5 mm	0
HSR2483	55 mm	9 mm	1
HSR2487	65 mm	11 mm	2
HSR2489	80 mm	13 mm	3
HSR2488	90 mm	17 mm	4



Bronzen Wichard haken, met RVS terugslag veer.

HSR72486	50 mm	7.5 mm	0
HSR72483	55 mm	9 mm	1
HSR72487	65 mm	11 mm	2



*Go the extra mile!*

## HAKEN / KUNSTSTOF HAKEN

ARTIKEL	OMSCHRIJVING	LENGTE	Ø	VOOR BAND	VERPAKT PER
HFK6825	Klepveer haak met wartel	65 mm	10 mm	25 mm	1
HHA148	Nylon rijghaak antraciet	18 mm	3 mm		10
HHD0230	Band haak RVS	37 mm		25 mm	1
HSK20-100	Kunststof haak wit		4 - 6 mm		100
HSK20S-100	Kunststof haak zwart		4 - 6 mm		100
HSK4010	Koordhaak wit	38 mm	6 mm		100
HSR2284	Wichard klepveer haak	60 mm	8 mm	30 mm	1
HSR2381	Wichard snap hooks extra sterk	75 mm	10 mm		1
HSR2382	Wichard snap hooks extra sterk	100 mm	14 mm		1
HSR2480	Wichard snap hook met zelfsluitende veer	50 mm	6 mm		1
HSR2481	Wichard snap hook met zelfsluitende veer	75 mm	10 mm		1
HSR2482	Wichard snap hook met zelfsluitende veer	100 mm	13 mm		1
HSS2515	Rijghaak RVS	26 mm	8 mm		1
HSS2516	Rijghaak RVS	16 mm	5 mm		1
HSS2518	Rijghaak RVS	46 mm	8 mm		1



HFK6825



HHA148



HHD0230



HSK20



HSK20S



HSK4010



HSR2284



HSR2381



HSR2481



HSS2515



HSS2516



HSS2518



## LEECHLINE KLEMMEN

ARTIKEL	OMSCHRIJVING	VOOR TOUW Ø	MATERIAAL	LENGTE	GAT AFSTAND	BREEDTE	RIVET Ø
HC204	Clamcleat	3 - 6 mm	Nylon	52 mm	36 mm	17 mm	4.2 mm
HCL212	Clamcleat	2 - 5 mm	Nylon	70 mm	49 mm	21 mm	4.5 mm
HCL212BP	Clamcleat Achterplaat	2 - 5 mm	Nylon	71 mm	49 mm	21 mm	4.5 mm
HCL212A	Clamcleat Afdekplaat	2 - 5 mm	Nylon	71 mm	49 mm	29 mm	4.5 mm
HCL214W	Clamcleat Wit	2 - 5 mm	Nylon	70 mm	49 mm	21 mm	4.5 mm
HCL214	Clamcleat Zwart	2 - 5 mm	Nylon	70 mm	49 mm	21 mm	4.5 mm
HCL221	Clamcleat Dinghy	0 - 3 mm	Nylon	43 mm	33 mm	17 mm	3 mm
HCL233	Clamcleat Sail Line-cleat	2 - 6 mm	Nylon	57 mm		34 mm	Stikbaar
HCL233B	Sail Line-cleat Achterplaat	2 - 6 mm	Nylon	57 mm		34 mm	Stikbaar
HCL241	Racing Clamcleat	3 - 6 mm	Aluminium	70 mm	49 mm	21 mm	4.5 mm
HCL273	Racing Clamcleat	3 - 6 mm	Aluminium	70 mm	49 mm	21 mm	4.5 mm
HCL258	Racing Clamcleat Fine Line	3 - 6 mm	Aluminium	70 mm	49 mm	21 mm	4.5 mm
HCL259	Racing Clamcleat Fine Line	3 - 6 mm	Aluminium	70 mm	49 mm	21 mm	4.5 mm
HCL267	Racing Edge Clamcleat	1 - 4 mm	Nylon/Alu	50 mm		14 mm	
HCL269	Edge Clamcleat	1 - 4 mm	Nylon	50 mm		14 mm	
HCL253	CL253 Trapeze & Vang Cleat	4 - 8 mm	Aluminium	90 mm	72 mm	18 mm	



HCL204



HCL212



HCL212BP



HCL212A



HCL214W



HCL214



HCL221



HCL233 - HCL233B

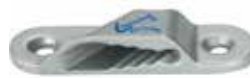

HCL241



HCL273



HCL258



HCL259



HCL267



HCL269



HCL253

*Go the extra mile!*

## GRAN-SEGEL® CLEATS

ARTIKEL	MAAT	VOOR TOUW Ø	LENGTE	TOEPASSING
HGS1	small	1 - 2.5 mm	30	Surf en Dinghy zeilen
HGS2	medium	1 - 4 mm	45	Jachten tot 10 meter
HGS3	large	2 - 5 mm	60	Jachten tot 15 meter



## RONDE RINGEN

Ronde ringen van hoogwaardig roestvrij staal. Verkrijgbaar per stuk of per verpakking van 10 stuks.

PART NO.	BINNEN Ø	DIKTE
HCT0711	20 mm	3 mm
HCT0712	25 mm	4 mm
HCT0713	25 mm	5 mm
HCT0714	30 mm	4 mm
HCT0716	30 mm	5 mm
HCT0717	35 mm	6 mm
HCT0718	30 mm	6 mm
HCT0719	40 mm	5 mm
HCT0720	40 mm	6 mm
HCT0721	40 mm	8 mm
HCT0723	45 mm	8 mm
HCT0724	50 mm	6 mm
HCT0725	50 mm	8 mm
HCT0729*	75 mm	8 mm
HCT0733*	100 mm	10 mm



\*Leverbaar op aanvraag.

## D-RINGEN

D-ringen van hoogwaardig roestvrij staal. Alleen geschikt voor eenvoudige toepassingen met een lage belasting.

ARTIKEL	BINNENMAAT	DIKTE
HCT0911	20 mm	3 mm
HCT0912	25 mm	3 mm
HCT0914	25 mm	4 mm
HCT0918	25 mm	5 mm
HCT0913	30 mm	3 mm
HCT0915	30 mm	4 mm
HCT0917	40 mm	4 mm
HCT0923	50 mm	5 mm
HCT0928	50 mm	6 mm



## ELASTIEK OP ROL

Zeer robuust elastiek met een rubber kabel als wapening. Alleen verkrijgbaar als complete rol in de kleur wit en zwart.

ARTIKEL	OMSCHRIJVING	ROLLENGTE
HAL041-100	Elastiek Ø 4 mm Wit	100 meter
HAL049-100	Elastiek Ø 4 mm Zwart	100 meter
HAL051-100	Elastiek Ø 5 mm Wit	100 meter
HAL061-075	Elastiek Ø 6 mm Wit	75 meter
HAL69-075	Elastiek Ø 6 mm Zwart	75 meter
HAL081-75	Elastiek Ø 8 mm Wit	75 meter
HAL089-75	Elastiek Ø 8 mm Zwart	75 meter



## ELASTIEK KRAMMEN

RVS elastiek krammen, verkrijgbaar per verpakking van 100 stuks.

ARTIKEL	OMSCHRIJVING
HHB1230	Krammentang
HHB4-100	Krammen 4-5 mm
HHB6-100	Krammen 6 mm
HHB8-100	Krammen 8 mm



*Go the extra mile!*

## TOUW

Voorgerekt polyester touw met een lage rek, 16 voudig gevlochten met vezel inleg.  
Verkoop per rol van 250 meter.

ARTIKEL	OMSCHRIJVING	DIAMETER Ø
HGR423011	Polyester Leech Line 3 mm	3 mm
HGR423511	Polyester Leech Line 3.5 mm	3.5 mm
HGR424011	Polyester Leech Line 4 mm	4 mm
HGR424511	Polyester Leech Line 4.5 mm	4.5 mm
HGR425011	Polyester Leech Line 5 mm	5 mm
HGR426011	Polyester Leech Line 6 mm	6 mm
HGR428011	Polyester Leech Line 8 mm	8 mm



3 maal getwijnd polyester touw voor een elastisch voorlijk.  
Verkoop per volle rol van 200 meter.

ARTIKEL	OMSCHRIJVING	DIAMETER Ø
HRS0124006	Polyester touw 6 mm	6 mm
HRS0124007	Polyester touw 7 mm	7 mm
HRS0124008	Polyester touw 8 mm	8 mm
HRS0124009	Polyester touw 9 mm	9 mm
HRS0124010	Polyester touw 10 mm	10 mm





# TAPES LUFFTAPE & KEDERBAND

PVC Gecoated Lufftape | Traditioneel Lufftape | Polyester Tapes  
Caravan Pees | Teflon Tape





## PVC GECOATED LUFFTAPE

De basis voor luffline is een 500x500 polyester band welke aan de binnenkant in gecoated met PVC, om het band zo strak mogelijk om het hard gevlochten Gleistein koord te vouwen. De buitenkant van het band is speciaal geïmpregneerd om schimmel te voorkomen, en om ervoor te zorgen dat de luffline gemakkelijk door het profiel kan schuiven.

ARTIKEL	DIAMETER LUFFTAPE Ø	AFSTAND TOT 2 <sup>e</sup> KOORD
HCL4.0	4 mm	
HCL4.5	4.5 mm	
HCL5.0	5 mm	
HCL5.5	5.5 mm	
HCL6.0	6 mm	
HCL7.0	7 mm	
HCL4.0-2	4 mm	13 mm
HCL4.5-2	4.5 mm	13 mm
HCL5.0-2	5 mm	13 mm
HCL5.5-2	5.5 mm	13 mm
HCL6.0-2	6 mm	13 mm



Notitie: Een volle rol bedraagt 100 meter, bij bestelling per meter worden snijkosten berekend.

## TRADITIONEEL LUFFTAPE

De basis van de lufftape is een 7 ounce polyester doek, traditioneel gestikt rond een gevlochten lijn.

ARTIKEL	DIAMETER LUFFLINE Ø	AFSTAND TOT 2 <sup>e</sup> KOORD
HKL201	3 mm	
HKL205	4 mm	
HKL206	4.5 mm	
HKL209	5 mm	
HKL207	6 mm	
HKL220	8 mm	
HKL221	10 mm	
HKL217	4.5 mm	10 mm
HKL208	5 mm	10 mm
HKL213	6 mm	10 mm
HKL202	4 mm	25 mm
HKL210	4.5 mm	25 mm
HKL203	5 mm	25 mm
HKL214	6.5 mm	25 mm



Notitie: Een volle rol bedraagt 100 meter, bij bestelling per meter worden snijkosten berekend.

*Go the extra mile!*

## POLYESTER TAPES NATURAL

Polyester tapes worden verkocht per rol van ca. 100 meter.

### GEMIDDELD GEWICHT

ARTIKEL	G/M <sup>2</sup>	SM OZ	BREEDTE/MM
HTAP 40025	173	4	25
HTAP 40030	173	4	30
HTAP 40040	173	4	40
HTAP 40050	173	4	50
HTAP 40060	212	5	60
HTAP 50050	212	5	50
HTAP 50060	212	5	60
HTAP 50070	212	5	70
HTAP 50080	212	5	80
HTAP 50100	212	5	100
HTAP 60050	256	6	50
HTAP 60060	256	6	60
HTAP 60070	256	6	70
HTAP 60080	256	6	80
HTAP 60090	256	6	90
HTAP 60100	256	6	100
HTAP 70070	301	7	70
HTAP 70080	301	7	80
HTAP 70090	301	7	90
HTAP 70100	301	7	100
HTAP 70120	301	7	120
HTAP 70125	301	7	125
HTAP 70150	301	7	150

## POLYESTER TAPES GEKLEURD

Gekleurde polyester tapes worden verkocht per rol van ca. 100 meter.

### GEMIDDELD GEWICHT

ARTIKEL	G/M <sup>2</sup>	SM OZ	KLEUR	BREEDTE/MM
HTAP 40730	173	4	Red	30
HTAP 40750	173	4	Red	50
HTAP 694060	279	6.38	Grey	60
HTAP 694080	279	6.38	Grey	80
HTAP 694100	279	6.38	Grey	100
HTAP 699060	279	6.38	Black	60
HTAP 699080	279	6.38	Black	80
HTAP 699100	279	6.38	Black	100
HTAP 794080	304	7.38	Grey	80
HTAP 794100	304	7.38	Grey	100
HTAP 799080	304	7.38	Black	80
HTAP 799100	304	7.38	Black	100



*Go the extra mile!*

## FIBERCON® TAPES 6.38 NATURAL

Fibercon tapes worden verkocht per rol van ca. 100 meter.

### GEMIDDELD GEWICHT

ARTIKEL	G/M <sup>2</sup>	SM OZ	BREEDTE/MM
HTAP 638060	279	6.38	60
HTAP 638070	279	6.38	70
HTAP 638080	279	6.38	80
HTAP 638090	279	6.38	90
HTAP 638100	279	6.38	100

## FIBERCON® TAPES 7.38 NATURAL

Fibercon tapes worden verkocht per rol van ca. 100 meter.

### GEMIDDELD GEWICHT

ARTIKEL	G/M <sup>2</sup>	SM OZ	BREEDTE/MM
HTAP 738070	304	7.38	60
HTAP 738080	304	7.38	70
HTAP 738090	304	7.38	80
HTAP 738100	304	7.38	90

**NIEUW!**

## FIBERCON® PRO HYBRID 6.65 LUFFTAPE

Fibercon tapes worden verkocht per rol van ca. 100 meter.

### GEMIDDELD GEWICHT

ARTIKEL	G/M <sup>2</sup>	SM OZ	BREEDTE/MM
HTAP 665060	286	6.7	60
HTAP 665080	286	6.7	80
HTAP 665100	286	6.7	100

*Go the extra mile!*

## SPINNAKER TAPES - POLYESTER & POLYAMIDE

Spinnaker tapes worden verkocht per rol van ca. 100 meter.

### GEMIDDELD GEWICHT

ARTIKEL	G/M <sup>2</sup>	SM OZ	MAXILITE 150 KLEUR	BREEDTE/MM
HTAP15..30	75	1.75	Natural, Red, Yellow, Green, Dark Blue, Black	30
HTAP15..40	75	1.75	Natural, Red, Yellow, Green, Dark Blue, Black	40
HTAP15..50	75	1.75	Natural, Red, Yellow, Green, Dark Blue, Black	50
ARTIKEL	G/M <sup>2</sup>	SM OZ	STORMLITE 210 KLEUR	BREEDTE/MM
HTAP21..30	145	3.4	Natural, Red, Green, Dark Blue, Black	30
HTAP21..40	145	3.4	Natural, Red, Green, Dark Blue, Black	40
HTAP21..50	145	3.4	Natural, Red, Green, Dark Blue, Black	50
HTAP21..60	145	3.4	Natural, Red, Green, Dark Blue, Black	60
HTAP21..70	145	3.4	Natural, Red, Green, Dark Blue, Black	70
HTAP21..80	145	3.4	Natural, Red, Green, Dark Blue, Black	80
HTAP21..100	145	3.4	Natural, Red, Green, Dark Blue, Black	100

.. / vervangen door kleurcode Natural (00) / Red (13) / Yellow (29) / Green (49) / Dark Blue (66) / Black (99)



*Go the extra mile!*

## CARAVAN PEES

Tentkederband is verkrijgbaar in drie verschillende kleuren, met een pees breedte van 7.5 mm. Verkoop alleen op hele rol van ongeveer 100 meter.

ARTIKEL	DIAMETER PEES Ø	KLEUR
HCL7.500	7.5 mm	Wit
HCL7.594	7.5 mm	Donker Grijs
HCL7.599	7.5 mm	Zwart
<b>Kunststof Caravan Profiel 2,5 meter</b>		
HALCR250		Wit
<b>Kunststof Caravan Profiel 5 meter</b>		
HHD23501		Wit
HHD23509		Zwart



## TEFLON TAPE

Speciale tape met een extreem lage wrijving, voor gebruik op stag systemen. Verkrijgbaar per rol van 100 meter.

ARTIKEL	GEWICHT	BREEDTE	KLEUR
HTEFLON	8 oz - 340 g/m2	125 mm	Wit





# PLAKDOEK & ZEILLETTERS

Polyester Insignia | Zeilletters | Zeilnummers | Insignia Tape  
Zelfklevend Foam | Reparatie tapes

*Go the extra mile!*





## POLYESTER INSIGNIA

Zelfklevend polyester doek, breedte 137 cm.  
Verkoop alleen op volle rollen van 10 of 50 yards.

ARTIKEL	KLEUR
HCM 10	Wit
HCM 20	Donker Blauw
HCM 60	Rood
HCM 90	Zwart
HCM 93	Grijs
<b>UV gecoated, geschikt voor printen</b>	
HIN00UV	Wit



## ZEILLETTERS EN NUMMERS

Alle zeilnummers zijn gemaakt van zelfklevend polyesterweefsel. Deze zeilnummers hechten zich aan canvas soorten zoals bijv. Dacron®. Houd er rekening mee dat alleen de hier getoonde zeil nummers / letters beschikbaar zijn. Verkoop van zeilnummers gaat per verpakking van 10 stuks.

ARTIKEL	MAAT	KLEUR
<b>250 mm: Letters: N, E, D / Nummers: 1 tot 8</b>		
HCTZ02*	250 mm	Blauw
HCTZ06*	250 mm	Rood
HCTZ09*	250 mm	Zwart
<b>300 mm: Letters: N, E, D / Nummers: 1 tot 8</b>		
HCTZ22*	300 mm	Blauw
HCTZ26*	300 mm	Rood
HCTZ29*	300 mm	Zwart
<b>380 mm: Letters: N, E, D / Nummers: 1 tot 8</b>		
HCTZ52*	380 mm	Blauw
HCTZ56*	380 mm	Rood
HCTZ59*	380 mm	Zwart

Notitie: Voer achter het artikelnummer \* het gewenste nummer / letter in.



## DIGITALE ZEILNUMMERS

Alle digitale zeilnummers 8 zijn gemaakt van zelfklevend polyesterweefsel. Deze zeilnummers hechten zich aan canvas soorten zoals bijv. Dacron®. Houd er rekening mee dat alleen de hier getoonde zeil nummers / letters beschikbaar zijn. Verkoop van digitale zeilnummers gaat per verpakking van 10 stuks.

ARTIKEL	MAAT	KLEUR
HCTC228	300 mm	Blauw
HCTC268	300 mm	Rood
HCTC298	300 mm	Zwart



*Go the extra mile!*

## INSIGNIA TAPES

ARTIKEL	ROLLENGTE	BREEDTE	KLEUR
<b>Zelfklevend gekleurd polyester tape (Draftstripe)</b>			
HHB1922	45 meter	20 mm	Blauw
HHB1926	45 meter	20 mm	Rood
HHB1929	45 meter	20 mm	Zwart
<b>Zelfklevend polyester tape</b>			
HHB1D	45 meter	25 mm (1)	Wit
HHB2D	45 meter	50 mm (2)	Wit
HHB3D	45 meter	76 mm (3)	Wit
HHB4D	45 meter	102 mm (4)	Wit



## ZELFKLEVEND WIT FOAM, 5 MM DIK

ARTIKEL	BREEDTE	ROLLENGTE
HFOAM -50MM	50 mm	25 meter
HFOAM	100 cm	50 meter



\*Alleen verkrijgbaar per volle rol.

## SPINNAKER REPARATIE TAPE

Spinnaker reparatie tape op rollen van 4,5 meter lengte met een breedte van 50mm.

ARTIKEL	KLEUR	ARTIKEL	KLEUR
HPSA500411	Wit	HPSA500443	Fluor Geel
HPSA500421	Licht Blauw	HPSA500450	Oranje
HPSA500422	Donker Blauw	HPSA500460	Rood
HPSA500429	Pink	HPSA500490	Zwart
HPSA500430	Groen	HPSA500491	Grijs
HPSA500441	Geel		



## MYLAR REPARATIE TAPE

ARTIKEL	OMSCHRIJVING	BREEDTE	Rollengte
HPSG150310	Mylar Reparatie tape Clear	150 mm	3 meter
HPSK750110	Kevlar Reparatie tape	75 mm	1.5 meter





# COMPONENTEN

Contender Batten Pockets | Clew / Tack Patches  
Main Head Patches | Genoa Head Patches



## CONTENDER BATTEN POCKET

Klaar om op het zeil te worden gestikt, compleet met klittenbandsluiting.

De Leech batten pockets hebben een afgewerkte voorkant, terwijl de Full batten pockets een open voorkant hebben. Batten pockets zijn verpakt per 10 stuks.

## LEECH BATTEN POCKET 75 MM TAPE

Leech Batten Pocket 75 mm tape is geschikt voor OR1, OR2 en OR3.

ARTIKEL	TYPE	LENGTE
HXBPL07501	1	750 mm
HXBPL09001	1	900 mm
HXBPL10501	1	1050 mm
HXBPL12501	1	1250 mm
HXBPL15001	1	1500 mm
HXBPL18001	1	1800 mm
HXBPL21001	1	2100 mm

## LEECH BATTEN POCKET 100 MM TAPE

Leech Batten Pocket 100 mm tape is geschikt voor OR4 en OR5.

ARTIKEL	TYPE	LENGTE
HXBPL15004	4	1500 mm
HXBPL18004	4	1800 mm
HXBPL21004	4	2100 mm



---

## FULL BATTEN POCKET 75 MM TAPE

Full Batten Pocket 75mm tape is geschikt voor OR1, OR2 en OR3.

ARTIKEL	TYPE	LENGTE
HXBPF10002A	2A	1000 mm
HXBPF12002A	2A	1200 mm
HXBPF15002A	2A	1500 mm
HXBPF18002A	2A	1800 mm
HXBPF24002A	2A	2400 mm
HXBPF30002A	2A	3000 mm

---

## FULL BATTEN POCKET 100 MM TAPE

Full Batten Pocket 100mm tape is geschikt voor OR4 en OR5.

ARTIKEL	TYPE	LENGTE
HXBPF30003A	3A	3000 mm
HXBPF36003A	3A	3600 mm
HXBPF42003A	3A	4200 mm
HXBPF50003A	3A	5000 mm
HXBPF60003A	3A	6000 mm





# ZEILLATTEN

RBS | BlueStreak | Roller Battens | Ronde Zeillatten  
Batten Connectors | Contract Battens | Batten Endcaps  
Batten Pocket Protectors | Batten Receptacles | Dekzeillifters



## BLUESTREAK® ZEILLATTEN OVERZICHT

### Ocean Racer / Cruiser Tapered Leech Battens

Een reeks van 10 mm en 15 mm conische latten ontworpen met een zachte punt, beginnend met de OR1 en oplopend in stijfheid naar de OR5. Deze latten zijn ideaal om te gebruiken in grootzeilen en fokken.

### Ocean Racer / Cruiser Tapered Full Battens

Een selectie van geprofileerde zeillatten voor door gelatte grootzeilen met de maximale profiel diepte op 40%.

### Tapered Dinghy Leech Battens

Een reeks van 10 mm en 15 mm conische latten ontworpen met een zachte punt. Deze latten zijn ideaal om te gebruiken in grootzeilen en fokken voor zwaardboten en kleinere kielboten.

### Un-Tapered Contract Coils

Een compleet assortiment van 10 mm, 15 mm en 20 mm Ocean Racer 1 tot Ocean Racer 5 en 28 mm Amazon, geleverd in rollen van 15 meter. Ideaal om te gebruiken als 50% Top latten en ook in volgelateerde grootzeilen.

## RBS EPOXY ZEILLATTEN

RBS E-GLASS latten worden vervaardigd met behulp van in één richting voorgespannen E-GLASS vezels geïmpregneerd met een speciaal samengestelde flexibele epoxyhars. Deze unieke combinatie resulteert in een uiterst duurzame, stijve en vrijwel onbreekbare lat die taps toelopend kan worden tot minder dan 1 mm, waardoor een uiterst zachte punt ontstaat. RBS-latten: licht van gewicht - hoge stijfheid - vrijwel onbreekbaar. Geschikt voor gebruik in High Aspect fokzeilen.



RBS splice system

*Go the extra mile!*

## MAINSAIL BATTEN SELECTION GUIDE

Deze gids is niet leidend, maar geeft alleen een richting aan welke lat op welke boot gebruikt moet worden.

FRACTIONAL RIG				MASTHEAD RIG		
Bootmaat	Hardheid type	Blue Streak	RBS	Hardheid type	Blue Streak	RBS
25 ft.	#1	15 mm stiff	HE15180	#1	15 mm stiff	HE15180
7.50 m	#2	15 mm x-stiff	HE15230	#2	15 mm x-stiff	HE15230
	#3	15 mm x-stiff	HE15265	#3	15 mm x-stiff	HE15265
	#4	OR1	HE19230	#4	OR1	HE15300
	#5	OR1	HE19230	#5	OR1	HE15300
	#1	OR1	HE19230	#1	OR1	HE15265
9 m	#2	OR1	HE19230	#2	OR1	HE19230
	#3	OR2	HE19265	#3	OR2	HE19265
	#4	OR2	HE19300	#4	OR2	HE19265
	#5	OR2	HE19300	#5	OR2	HE19265
	#1	OR1	HE19230	#1	OR1	HE19230
30 ft.	#2	OR2	HE19265	#2	OR2	HE19265
	#3	OR3	HE19300	#3	OR3	HE19265
	#4	OR3	HE19350	#4	OR3	HE19300
	#5	OR3	HE19350	#5	OR3	HE19300
	#1	OR1	HE19230	#1	OR1	HE19230
10.50 m	#2	OR2	HE19265	#2	OR2	HE19265
	#3	OR3	HE19300	#3	OR3	HE19265
	#4	OR3	HE19350	#4	OR3	HE19300
	#5	OR3	HE19350	#5	OR3	HE19300
	#1	OR1	HE19230	#1	OR1	HE19230
35 ft.	#2	OR2	HE19265	#2	OR2	HE19265
	#3	OR3	HE19300	#3	OR3	HE19300
	#4	OR4	HE19350	#4	OR4	HE19300
	#5	OR4	HE19350	#5	OR4	HE19300
	#1	OR1	HE19265	#1	OR1	HE19265
40 ft.	#2	OR2	HE19300	#2	OR2	HE19265
	#3	OR3	HE19350	#3	OR3	HE19300
	#4	OR4	HE19350	#4	OR4	HE19300
	#5	OR4	HE19350	#5	OR4	HE19300
	#1	OR1	HE19265	#1	OR1	HE19265
12 m	#2	OR3	HE19300	#2	OR2	HE19300
	#3	OR4	HE19350	#3	OR3	HE19300
	#4	OR5	HE19400	#4	OR4	HE19350
	#5	OR5	HE19400	#5	OR4	HE19350
	#1	OR2	HE19265	#1	OR1	HE19265
45 ft.	#2	OR3	HE19300	#2	OR2	HE19300
	#3	OR4	HE19350	#3	OR3	HE19300
	#4	OR5	HE19400	#4	OR4	HE19350
	#5	OR5	HE19400	#5	OR4	HE19350
	#1	OR2	HE19300	#1	OR2	HE19265
15 m	#2	OR3	HE19350	#2	OR3	HE19300
	#3	OR4	HE19400	#3	OR4	HE19350
	#4	OR5	HE19400	#4	OR4	HE19400
	#5	OR5	HE19400	#5	OR4	HE19400
	#1	OR2	HE19300	#1	OR2	HE19265
50 ft.	#2	OR3	HE19350	#2	OR3	HE19300
	#3	OR4	HE19400	#3	OR4	HE19350
	#4	OR5	HE19400	#4	OR4	HE19400
	#5	OR5	HE19400	#5	OR4	HE19400
	#1	OR2	HE19300	#1	OR2	HE19265
17 m	#2	OR3	HE19350	#2	OR3	HE19300
	#3	OR4	HE19400	#3	OR4	HE19350
	#4	OR5	HE19400	#4	OR4	HE19400
	#5	OR5	HE19400	#5	OR4	HE19400
	#1	OR2	HE19300	#1	OR2	HE19265

## ZEILLAT OMREKENINGSTABEL

BLUESTREAK	RBS EPOXY	
	Offshore	Inshore - Grand Prix
HEX 1 - 10 x 3.0 mm light	HE10120 - 10 x 3.0 mm	
HEX 2 - 10 x 5.0 mm medium	HE10180 - 10 x 4.6 mm	
WR2 - 15 x 4.8 mm stiff	HE15180 - 15 x 4.6 mm	HE10230 - 10 x 5.8 mm
WR3 15 x 6.5 mm x-stiff	HE15265 - 15 x 6.7 mm	
OR 1 - 20 x 6.0 mm	HE19230 - 19 x 5.5 mm	HE15265 - 15 x 6.7 mm
OR 2 - 20 x 8.0 mm	HE19300 - 19 x 7.6 mm	
OR 3 - 20 x 9.0 mm	HE19350 - 19 x 8.9 mm	
OR 4 - 20 x 10.0 mm	HE19400 - 19 x 10.2 mm	
OR 5 - 20 x 12.0 mm	HE25400 - 25 x 10.2 mm *	
Amazon - 28 x 13.0 mm	HE25500 - 25 x 12.7 mm *	

\*Niet-catalogus referenties, raadpleeg ons.



## RBS® EPOXY LEECH BATTEN (FLEX)

HE10090	HE10120	HE10140	HE10160	HE10180	HE10200	HE15230	HE15180	HE15200
---------	---------	---------	---------	---------	---------	---------	---------	---------

LENGTE	E10090	E10120	E10140	E10160	E10180	E10200	E10230	E15180	E15200
l. x ep.	10 x 2.3 mm	10 x 3.1 mm	10 x 3.6 mm	10 x 4.1 mm	10 x 4.6 mm	10 x 5.1 mm	10 x 5.8 mm	15 x 4.6 mm	15 x 5.1 mm
EI #	0,8	1,2	1,7	2,3	3,1	4,3	6,8	4,8	7,4
450 mm	✓	✓							
500 mm			✓						
600 mm		✓	✓		✓		✓		
750 mm		✓	✓		✓		✓	✓	
900 mm		✓	✓	✓	✓		✓	✓	✓
1000 mm						✓			
1050 mm			✓	✓	✓		✓	✓	✓
1250 mm			✓	✓	✓		✓	✓	✓
1350 mm								✓	✓
1500 mm				✓	✓		✓	✓	✓
1800 mm							✓		✓

Het getal EI komt overeen met een maat voor de stijfheid van de lat, het wordt verkregen door een methode die intern aan RBS is gekoppeld en maakt het mogelijk om de stijfheid tussen de latten te vergelijken.

LENGTE	E12060	E12070
450 mm	✓	
456 mm		✓

ARTIKEL	ARTIKEL	ARTIKEL	ARTIKEL	ARTIKEL
HE10090-045	HE10160-090	HE10200-100	HE15180-075	HE15200-090
HE10120-045	HE10160-105	HE10230-060	HE15180-090	HE15200-105
HE10120-060	HE10160-125	HE10230-075	HE15180-105	HE15200-125
HE10120-075	HE10160-150	HE10230-090	HE15180-125	HE15200-135
HE10120-090	HE10180-060	HE10230-105	HE15180-135	HE15200-150
HE10140-050	HE10180-075	HE10230-125	HE15180-150	HE15200-180
HE10140-060	HE10180-090	HE10230-150		
HE10140-075	HE10180-105	HE10230-180		
HE10140-090	HE10180-125			
	HE10180-150	HE12060-045		
		HE12070-046		







## RBS® EPOXY LEECH BATTEN (FLEX)

HE15230	HE15265	HE15300	HE19200	HE19230	HE19265	HE19300	HE19350	HE19400
---------	---------	---------	---------	---------	---------	---------	---------	---------

LENGTE	E15230	E15265	E15300	E19200	E19230	E19265	E19300	E19350	E19400
l. x ep.	15 x 5.8 mm	15 x 6.7 mm	15 x 7.6 mm	19 x 5.1 mm	19 x 5.8 mm	19 x 6.7 mm	19 x 7.6 mm	19 x 8.9 mm	19 x 10.2 mm
EI #	9,7	14,7	21,1	8,4	11,4	17,9	26	42	60
750 mm					✓				
900 mm		✓		✓	✓				
1050 mm		✓	✓	✓		✓			
1200 mm				✓					
1250 mm	✓	✓	✓		✓	✓	✓		
1350 mm		✓							
1400 mm	✓							✓	
1500 mm	✓	✓	✓	✓	✓	✓	✓	✓	✓
1800 mm	✓	✓	✓	✓	✓	✓	✓	✓	✓
2100 mm	✓			✓	✓	✓	✓	✓	✓
2400 mm	✓					✓	✓	✓	✓
2700 mm							✓	✓	
2740 mm						✓			✓
3000 mm							✓*		
3600 mm							✓		

Het getal EI komt overeen met een maat voor de stijfheid van de lat, het wordt verkregen door een methode die intern aan RBS is gekoppeld en maakt het mogelijk om de stijfheid tussen de latten te vergelijken.

\*Om transport en opslag te vergemakkelijken, worden deze referenties vanwege hun lengte geleverd met een verbindingsmof. Deze wordt bovendien gefactureerd, ref, HESPLICE.



ARTIKEL	ARTIKEL	ARTIKEL
HE15230-090	HE19200-105	HE19300-125
HE15230-105	HE19200-120	HE19300-150
HE15230-125	HE19200-150	HE19300-180
HE15230-135	HE19200-180	HE19300-210
HE15230-150	HE19200-210	HE19300-240
HE15230-180		HE19300-270
	HE19230-075	HE19300-300
HE15265-090	HE19230-090	HE19300-300SPLICE
HE15265-105	HE19230-125	HE19300-360
HE15265-125	HE19230-150	
HE15265-135	HE19230-180	HE19350-140
HE15265-150	HE19230-210	HE19350-150
HE15265-180		HE19350-180
	HE19265-105	HE19350-210
HE15300-105	HE19265-125	
HE15300-125	HE19265-150	HE19400-180
HE15300-150	HE19265-180	HE19400-210
HE15300-180	HE19265-210	HE19400-240
	HE19265-240	HE19400-274
	HE19265-274	



## RBS® EPOXY FULL BATTENS (COMPRESSION)

HE10120

HE10140

HE10160

HE10180

HE10200

HE10230

HE10265

HE10300

HE15180

HE15200

HE15230

LENGTE	E10120	E10140	E10160	E10180	E10200	E10230	E10265	E10300	E15180	E15200	E15230
l. x ep.	10 x 3.1 mm	10 x 3.6 mm	10 x 4.1 mm	10 x 4.6 mm	10 x 5.1 mm	10 x 5.8 mm	10 x 6.7 mm	10 x 7.6 mm	15 x 4.6 mm	15 x 5.1 mm	15 x 5.8 mm
EI #	1,2	1,7	2,3	3,1	4,3	6,8	9,7	14,6	4,8	7,4	9,7
450 mm						✓					
600 mm						✓					
750 mm		✓				✓					
900 mm						✓					
1050 mm	✓	✓	✓	✓					✓	✓	✓
1200 mm					✓						
1250 mm		✓		✓		✓			✓	✓	✓
1350 mm									✓	✓	✓
1500 mm				✓					✓	✓	✓
1800 mm				✓		✓	✓	✓	✓	✓	✓
2100 mm						✓	✓	✓		✓	
2400 mm				✓		✓	✓	✓			
2700 mm						✓	✓	✓			
3000 mm							✓	✓			

Het getal EI komt overeen met een maat voor de stijfheid van de lat, het wordt verkregen door een methode die intern aan RBS is gekoppeld en maakt het mogelijk om de stijfheid tussen de latten te vergelijken.

ARTIKEL	ARTIKEL	ARTIKEL	ARTIKEL	ARTIKEL
HE10120-105C	HE10200-120C	HE10265-180C	HE15180-105C	HE15230-105C
HE10140-075C	HE10230-045C	HE10265-210C	HE15180-125C	HE15230-125C
HE10140-105C	HE10230-060C	HE10265-240C	HE15180-135C	HE15230-135C
HE10140-125C	HE10230-075C	HE10265-270C	HE15180-150C	HE15230-150C
HE10160-105C	HE10230-090C	HE10265-300C	HE15180-180C	HE15230-180C
HE10180-105C	HE10230-125C	HE10300-180C	HE15200-105C	
HE10180-125C	HE10230-180C	HE10300-210C	HE15200-125C	
HE10180-150C	HE10230-210C	HE10300-240C	HE15200-135C	
HE10180-180C	HE10230-240C	HE10300-270C	HE15200-150C	
HE10180-240C	HE10230-270C	HE10300-300C	HE15200-180C	
			HE15200-210C	





## RBS® EPOXY FULL BATTENS (COMPRESSION)

HE15265

HE15300

HE19200

HE19230

HE19265

HE19300

HE19350

HE19400

LENGTE	E15265	E15300	E19200	E19230	E19265	E19300	E19350	E19400
l. x ep.	15 x 6.7 mm	15 x 7.6 mm	19 x 5.1 mm	19 x 5.8 mm	19 x 6.7 mm	19 x 7.6 mm	19 x 8.9 mm	19 x 10.2 mm
EI #	14,7	21,1	8,4	11,4	17,9	26	42	60
0750 mm			✓					
0900 mm			✓					
1200 mm			✓	✓	✓	✓		
1250 mm								
1350 mm								
1400 mm				✓				
1500 mm		✓	✓	✓	✓	✓		
1800 mm	✓	✓	✓	✓	✓	✓		
2100 mm		✓	✓	✓	✓	✓		
2400 mm	✓	✓			✓	✓		
2700 mm	✓	✓				✓	✓	
2740 mm					✓			✓
3000 mm	✓	✓			✓	✓	✓*	✓
3600 mm					✓	✓	✓*	✓*
4200 mm						✓*	✓*	✓*
5000 mm							✓*	✓*
5200 mm						✓*		
6000 mm								✓*

Het getal EI komt overeen met een maat voor de stijfheid van de lat, het wordt verkregen door een methode die intern aan RBS is gekoppeld en maakt het mogelijk om de stijfheid tussen de latten te vergelijken.

\*Om transport en opslag te vergemakkelijken, worden deze referenties vanwege hun lengte geleverd met een verbindingsmof. Deze wordt bovendien gefactureerd, ref, HESPLICE.







## RBS ROCKET BATTEN TENSIONER

ARTIKEL	VOOR RBS ZEILLAT
HEBT10	HE10120-XX - HE10230-XX
HEBT15X7.6	HE15180-XX - HE15265-XX
HEBT19X6.7	HE19230-XX - HE19265-XX
HEBT19X8.9	HE19300-XX - HE19350-XX



## OUTER END CAPS VOOR RBS ZEILLATTEN

ARTIKEL	VOOR RBS ZEILLAT
HEC10100	HE10100-XX
HEC10140	HE10120-XX en HE10140-XX
HEC10180	HE10160-XX en HE10180-XX
HEC10200	HE10200-XX
HEC15180	HE15180-XX
HEC15230	HE15230-XX
HEC15265	HE15265-XX
HEC15300	HE15300-XX
HEC19230	HE19230-XX
HEC19265	HE19265-XX
HEC19300	HE19300-XX
HEC19350	HE19350-XX
HEC25400	HE25400-XX
HEC25500	HE25500-XX



## RBS HOLE END CAP

ARTIKEL	VOOR RBS ZEILLAT
HECH10265	10120 - 10265
HECH15230	15180 - 15230
HECH15300	15265 - 15300
HECH19265	19230 - 19265
HECH19350	19300 - 19350







## BLUESTREAK® TAPERED LEECH BATTENS

Een reeks van 10 mm en 15 mm conische latten ontworpen met een zachte punt, beginnend met de OR1 en oplopend in stijfheid naar de OR5. Deze latten zijn ideaal om te gebruiken in grootzeilen en fokken.

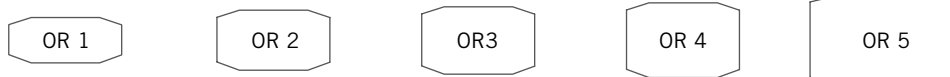

LENGTE	20 MM X 6 MM	20 MM X 8 MM	20 MM X 9 MM	20 MM X 10 MM	20 MM X 12 MM
750 mm	HP07500R1	HP07500R2			
900 mm	HP09000R1	HP09000R2			
1050 mm	HP10500R1	HP10500R2	HP10500R3		
1250 mm	HP12500R1	HP12500R2	HP12500R3	HP12500R4	
1500 mm	HP15000R1	HP15000R2	HP15000R3	HP15000R4	HP15000R5
1800 mm	HP18000R1	HP18000R2	HP18000R3	HP18000R4	HP18000R5
2100 mm	HP21000R1	HP21000R2	HP21000R3	HP21000R4	HP21000R5
2400 mm		HP24000R2	HP24000R3	HP24000R4	HP24000R5
2700 mm		HP27000R2	HP27000R3	HP27000R4	HP27000R5

ARTIKEL
HP07500R1
HP09000R1
HP10500R1
HP12500R1
HP15000R1
HP18000R1
HP21000R1
HP07500R2
HP09000R2
HP10500R2
HP12500R2
HP15000R2
HP18000R2
HP21000R2
HP24000R2
HP27000R2

ARTIKEL
HP10500R3
HP12500R3
HP15000R3
HP18000R3
HP21000R3
HP24000R3
HP27000R3
HP12500R4
HP15000R4
HP18000R4
HP21000R4
HP24000R4
HP27000R4
HP15000R5
HP18000R5
HP21000R5
HP24000R5
HP27000R5



## BLUESTREAK® TAPERED FULL BATTENS

## 20 MM

Een selectie van geprofileerde zeillatten voor door gelatte grootzeilen met de maximale profiel diepte op 40%.

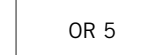
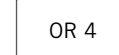
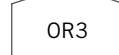
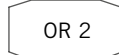
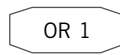

LENGTE	20 X 6 MM	20 X 8 MM	20 X 9 MM	20 X 10 MM	20 X 12 MM
1200 mm	HPF1200R1		HPF1200R3		
1500 mm	HPF1500R1	HPF1500R2	HPF1500R3		
1800 mm	HPF1800R1	HPF1800R2	HPF1800R3		
2100 mm	HPF2100R1	HPF2100R2	HPF2100R3		
2400 mm	HPF2400R1	HPF2400R2	HPF2400R3	HPF2400R4	
2700 mm		HPF2700R2	HPF2700R3	HPF2700R4	
3000 mm			HPF3000R3		
3600 mm			HPF3600R3	HPF3600R4	
4200 mm			HPF4200R3	HPF4200R4	HPF4200R5
5000 mm					HPF5000R5
6000 mm				HPF6000R4	HPF6000R5

ARTIKEL
HPF1200R1
HPF1500R1
HPF1800R1
HPF2100R1
HPF2400R1
HPF1500R2
HPF1800R2
HPF2100R2
HPF2400R2
HPF2700R2

ARTIKEL
HPF1200R3
HPF1500R3
HPF1800R3
HPF2100R3
HPF2400R3
HPF2700R3
HPF3000R3
HPF3600R3
HPF4200R3
HP1250R4
HP1500R4
HP2100R4
HP2400R4
HP2700R4
HP1500R5
HP2400R5
HP2700R5



## BLUESTREAK® TAPERED DINGHY BATTENS

Een reeks van 10 mm en 15 mm conische latten ontworpen met een zachte punt. Deze latten zijn ideaal om te gebruiken in grootzeilen en fokken voor zwaardboten en kleinere kielboten.

LENGTE	LIGHT 10 X 3 MM	MEDIUM 10 X 5 MM	STIFF 15 X 4.8 MM	X-STIFF 15 X 6.5 MM
450 mm	HPD0450L	HPD0450M		
600 mm	HPD0600L	HPD0600M	HPD0600S	HPD0600X
750 mm	HPD0750L	HPD0750M	HPD0750S	HPD0750X
800 mm		HPD0800M		
900 mm	HPD0900L	HPD0900M	HPD0900S	HPD0900X
1050 mm	HPD1050L	HPD1050M	HPD1050S	HPD1050X
1200 mm		HPD1200M	HPD1200S	HPD1200X
1350 mm		HPD1350M	HPD1350S	HPD1350X

ARTIKEL
HPD0450L
HPD0600L
HPD0750L
HPD0900L
HPD1050L
HPD0450M
HPD0600M
HPD0750M
HPD0800M
HPD0900M
HPD1050M
HPD1200M
HPD1350M

ARTIKEL
HPD0600S
HPD0750S
HPD0900S
HPD1050S
HPD1200S
HPD1350S
HPD1500S
HPD0600X
HPD0750X
HPD0900X
HPD1050X
HPD1200X
HPD1350X
HPD1500X

## BLUESTREAK® UNTAPERED COILS

Een compleet assortiment van Ocean Racer 1 tot Ocean Racer 5, Amazon en Dinghy Battens, geleverd in rollen van 15 meter. Ideaal om te gebruiken als 50% Top latten en ook in volgelateerde grootzeilen.

ARTIKEL	TYPE	AFMETINGEN
HPCWRSTIFF	Dinghy Batten Stiff	15 x 4.8 mm
HPCWRXTST	Dinghy Batten X-Stiff	15 x 6.5 mm
HPCOR1	Ocean Racer 1 (OR1)	20 x 6 mm
HPCOR2	Ocean Racer 2 (OR2)	20 x 8 mm
HPCOR3	Ocean Racer 3 (OR3)	20 x 9 mm
HPCOR4	Ocean Racer 4 (OR4)	20 x 10 mm
HPCOR5	Ocean Racer 5 (OR5)	20 x 12 mm
HPCAMAZON	Amazon	28 x 13 mm

## ENDCAPS VOOR BLUESTREAK®

Diverse eindkappen voor BlueStreak® zeillatten.

ARTIKEL	TYPE	TE GEBRUIKEN MET TYPE ZEILLAT
HPE10C	10 mm crescent	Dinghy Batten Light / Medium
HPE10T	10 mm tie-in	Dinghy Batten Light / Medium
HPET15TT	15 mm triangle	Dinghy Batten Stiff / X-Stiff
HPE15BLANK	15 mm blank	Dinghy Batten Stiff / X-Stiff
HPE20TRIINN	20 mm inner	Leech / Full Battens
HPE20BLANK	20 mm blank	Leech / Full Battens
HPEOUTOR1	20 mm outer OR1	Ocean Racer 1
HPEOUTOR2	20 mm outer OR2-3	Ocean Racer 2 / 3
HPEOUTOR4	20 mm outer OR4	Ocean Racer 4
HPEOUTOR5	20 mm outer OR5	Ocean Racer 5



HPE10C



HPE10T



HPET15TT



HPE15BLANK - HPE20BLANK



HPE20TRIINN



HPEOUTOR

## RUTGERSON ROLLER BATTEN

Rutgerson rollatten zijn half roestvrij stalen latten bedekt met een polyester band. De rollat rolt soepel op het rolsysteem en stelt de booteigenaar in staat om een opvouwbare bedekking te gebruiken. Het kan ook worden gebruikt in rolzeilen.

De versterkte latten worden aangegeven met een 'R' (Reinforced). De versterkte versie heeft vier gebogen latten voor een sterker en stijver resultaat. Roestvrij staal is hiervoor het optimale materiaal, maar net als elk materiaal beschikt het over een limiet. Door het materiaal kan de lat buigen, maar als het product verkeerd wordt gebruikt en de lat wordt gebogen tot een straal kleiner dan ongeveer 50mm, kan de lat niet meer herstellen en zal permanent gebogen zijn. Zorg ervoor dat u de lat niet buigt tot een straal kleiner dan 50mm.

ARTIKEL	BREEDTE	LENGTE	GEWICHT	ADVIES BOOTLENGTE
HR3141-030R	40 mm	300 mm	85 gr	<40ft
HR3141-040R	40 mm	400 mm	112 gr	<40ft
HR3141-050R	40 mm	500 mm	140 gr	<40ft
HR3141-060R	40 mm	600 mm	163 gr	<40ft
HR3151-050R	50 mm	500 mm	190 gr	40-50ft
HR3151-060R	50 mm	600 mm	230 gr	40-50ft
HR3151-070R	50 mm	700 mm	265 gr	40-50ft

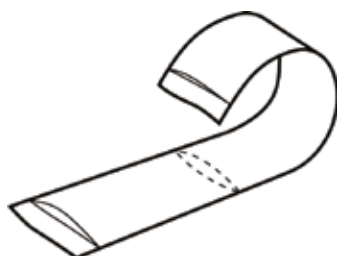
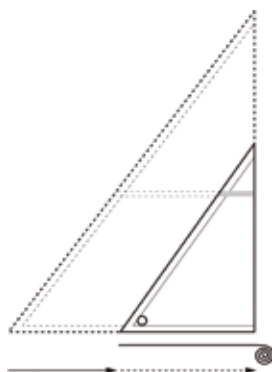

## RVS ZEILLAT CONNECTOR (DEELBAAR)

Rutgerson heeft de eerste roest vrij stalen connector voor ronde latten geïntroduceerd. De RVS connectors sluiten aan bij latten van dezelfde diameter. Geschikt voor verticale latten in rolbare grootzeilen. Het verfijnde ontwerp vergemakelijkt de aansluiting, en is eenvoudig te scheiden. De connectors worden met lijm op de latten bevestigd.

ARTIKEL	VOOR ZEILLAT Ø	LENGTE	VERPAKT PER
HR1547-06	6 en 8 mm	200 mm	10
HR1547-08	8 en 10 mm	200 mm	10
HR1547-10	10 en 12 mm	200 mm	10



## ALUMINIUM ZEILLAT CONNECTOR

Speciale geanodiseerde aluminium connectors voor ronde zeillatten. Hiermee kunnen ronde latten met identieke of verschillende diameters worden samengevoegd om een taps effect te verkrijgen. Vergrendel de lat in de connector met dubbelzijdig plakband.

ARTIKEL	VOOR ZEILLAT Ø	VERPAKT PER
HR1548 - 0406	4 en 6 mm	10
HR1548 - 0608	6 en 8 mm	10
HR1548 - 0810	8 en 10 mm	10
HR1548 - 1013	10 en 13 mm	10
HR1548 - 0606	6 mm	10
HR1548 - 0808	8 mm	10
HR1548 - 1010	10 mm	10
HR1548 - 1313	13 mm	10
HR1548 - 1616	16 mm	10



## CONTRACT BATTENS

Onverjongde zeillatten vervaardigd uit glasvezelversterkt kunststof, leverbaar in de kleur wit.

ARTIKEL	LENGTE	AFMETINGEN	BIJBEHORENDE EINDKAP
HCT8509-5	5 meter	9.5 x 3 mm	
HCT8515-5	5 meter	16 x 3 mm	HMB8016
HCT8516-5	5 meter	16 x 2 mm	HMB8016
HCT8524-5	5 meter	24 x 3 mm	HMB8024
HCT8531-5	5 meter	32 x 3 mm	HMB8032
HCT8540-5	5 meter	40 x 4 mm	HMB8040



## RONDE ZEILLATTEN

Witte ronde glasvezelstokken met een totale lengte van 6 meter. Ronde zeillatten kunnen niet gerold worden verstuurd, houd rekening met mogelijk hoger uitvallende transport kosten.

ARTIKEL	LENGTE	AFMETINGEN	BIJBEHORENDE EINDKAP
HFL8806	6 meter	6 mm	HMB8106-1
HFL8808	6 meter	8 mm	HMB8108-1
HFL8810	6 meter	10 mm	HMB8110-1
HFL8812	6 meter	12 mm	HMB8112
HFL8814	6 meter	14 mm	HMB8114
HFL8816	6 meter	16 mm	HMB8116



## DEKZEIL LIFTER, PLASTIC

Een praktische oplossing om dekzeilen van kleine boten omhoog te houden. Een latzak met breedte van 50 of 60 mm dient op het dekkleed aangebracht te worden, om plooivorming wte voorkomen. Tevens dient de latzak 10-15 cm voor het beslag geplaatst te worden. Voor zeillatten korter dan 80 cm is een buigzame lat de meest geschikte optie. Verkrijgbaar per verpakking van 10 stuks.

ARTIKEL	OMSCHRIJVING	LENGTE	BREEDTE
HHA8424-10	Dekzeil lifter voor zeillatten van max. 24 x 4 mm	65 mm	25 mm



## RVS ENDCAPS RONDE LATTEN

Deze eindkappen zijn verkrijgbaar in verschillende lengtes en zijn gemaakt van roestvrij, zuurbestendig staal. Te gebruiken in combinatie met de lat-connectoren (HR1547-XX).

OPMERKING: Zowel 1545-xx als 1547-XX dienen met Araldit of iets dergelijks aan de lat te worden bevestigd.

ARTIKEL	VOOR ZEILLAT Ø	A	B	C (BUITEN Ø)
HR1545-0657	6 mm	57 mm	97 mm	8 mm
HR1545-08150	8 mm	150 mm	250 mm	8 mm
HR1545-0857	8 mm	57 mm	97 mm	10 mm
HR1545-0885	8 mm	85 mm	125 mm	10 mm
HR1545-10150	10 mm	150 mm	250 mm	12 mm
HR1545-1057	10 mm	57 mm	97 mm	12 mm



*Go the extra mile!*



## WITTE PVC EINDKAPPEN VOOR RONDE ZEILLATTEN

Verkrijgbaar per verpakking van 10 of 100 stuks.

ARTIKEL	Ø	VERPAKT PER
HMB8106-1	6 mm	100
HMB8108-1	8 mm	100
HMB8110-1	10 mm	100
HMB8112	12 mm	10
HMB8114	14 mm	10
HMB8116	16 mm	10



## BLAUWE PVC ENDCAPS

Blaue pvc eindkapjes voor platte zeillatten.

ARTIKEL	BREEDTE	VERPAKT PER
HMB8009	9 mm	10
HMB8014	14 mm	10
HMB8016	16 mm	10
HMB8018	18 mm	10
HMB8024	24 mm	10
HMB8032	32 mm	10
HMB8040	40 mm	10
HMB8048	48 mm	10



## BATTEN POCKET PROTECTORS

Batten pocket protectors met schroeven, verkrijgbaar per stuk.

ARTIKEL	MAX. DIEPTE	BREEDTE	VERPAKT PER
HHA151	4.5 mm	35 mm	1
HHA351	18 mm	40 mm	10
HHA451	15 mm	25 mm	10
HHA51	14 mm	27 mm	1
HHA851	22 mm	40 mm	10
HHD6612	21 mm	35 mm	1
HHD6614	24 mm	50 mm	1
HHB3290	25 mm	47 mm	10



HHA151



HHA351



HHA451



HHA51



HHA851



HHD6612 - HHD6614



HHA3290

## BATTEN RECEPTACLES

De Rutgerson full batten receptable reeks bepaalt de norm voor kwaliteit, duurzaamheid, eenvoudige bediening en prestaties. De fittingen zijn gemaakt van een zeer licht en extreem duurzaam composietmateriaal met een zeer hoge UV-bestendigheid.

ARTIKEL	LENGTE	BREEDTE	GEWICHT	MAX. BREEDTE PLATTE LAT	GESCHIKTE RONDE ZEILLAT	GESCHIKTE OR ZEILLAT	ADVIES BOOT-LENGTE	CORRESPONDERENDE MASTKAR
HR1490	83 mm	63 mm	63 gr	45 mm	Ø 12 mm		24 - 33 ft.	HR1525-XX, HR1526-XX
HR1580	110 mm	49 mm	120 gr	20x4 / 30x6 / 20x10 mm	Ø 10 mm	OR 1	25 - 33 ft.	HR153X-XX05
HR1587	125 mm	61 mm	208 gr	30 x 6 mm	Ø 10 mm	OR 1 / OR 2	25 - 36 ft.	HR153X-XX05
HR1590	145 mm	78 mm	185 gr	40 x 6.5 mm			33 - 49 ft.	HR153X-XX05
HR1595	145 mm	78 mm	221 gr	25 x 10 mm		OR1 / OR 4	33 - 49 ft.	HR153X-XX05
HR1596	145 mm	78 mm	232 gr		Ø 12 mm		33 - 49 ft.	HR153X-XX05

De Rutgerson 1600 Bantam en Limousine zijn vervaardigd uit massief geanodiseerd zwart aluminium.

Voor toepassingen van 35 'tot 60' lang. De latten worden vooraan geladen via de unieke quickrelease afdekplaat die zonder gereedschap kan worden verwijderd.

Bantam en limousine zijn elk verkrijgbaar in maat M10- en M12.

ARTIKEL	LENGTE	BREEDTE	GEWICHT	MAX. BREEDTE PLATTE LAT	GESCHIKTE RONDE ZEILLAT	GESCHIKTE OR ZEILLAT	ADVIES BOOT-LENGTE	CORRESPONDERENDE MASTKAR
HR1601 (M10)	135 mm	55 mm	294 gr	25 x 10 mm	Ø 16 mm	OR 3 / OR 4	< 55 ft.	HR1540-XX06
HR1602 (M12)	128 mm	55 mm	294 gr	25 x 10 mm	Ø 16 mm	OR 3 / OR 4	< 55 ft.	HR1540-XX05
HR1610 (M10)	153 mm	67 mm	475 gr	34 x 14 mm	Ø 22 mm	OR 5	<65 ft.	HR1540-XX06
HR1612 (M12)	153 mm	67 mm	475 gr	34 x 14 mm	Ø 22 mm	OR 5	<65 ft.	HR1540-XX05

ARTIKEL	OMSCHRIJVING
HHA102	Batten receptacle en connector met M10 bout. Inclusief schakelaar om dia aan te passen voor full batten.
HHA419L	Batten receptacle en connector met M10 bout. Niet aanpasbaar. 53 x 10 mm, 22 mm rond.
HHA419S	Batten receptacle en connector met M10 bout. Niet aanpasbaar. 40 x 6 mm, 16 mm rond.



*Go the extra mile!*





# LEVERINGSVOORWAARDEN

Contender Technical Textiles



---

## LEVERINGSVOORWAARDEN

### Algemeen

Deze algemene handelsvoorwaarden zijn een samenvatting van de voorwaarden als gedeponeerd bij de Kamer van Koophandel in Utrecht, onder nummer 2405. Aanvullende of afwijkende voorwaarden gelden slechts voor zover deze schriftelijk en uitdrukkelijk door Contender BV zijn aanvaard.

### Prijs

Alle prijzen zijn exclusief BTW en eventuele kosten voor transport vanaf ons magazijn te Mijdrecht. Alle prijzen zijn onder voorbehoud en kunnen worden aangepast zonder kennisgeving.

### Betaling

De facturen zijn gedateerd op de dag van verzending van de goederen. We behouden het eigendomsrecht van de geleverde goederen tot de volledige betaling door Contender B.V. is ontvangen in overeenstemming met de overeengekomen betalingsvoorwaarden.

### Achterstallige betalingen

Verzending van nieuwe bestellingen kunnen worden gestopt bij betalingsachterstand. Rente kan worden geheven op achterstallige betalingen op een maandelijkse basis vanaf de vervaldag tot de datum van ontvangst van de betaling. De rente is 1 ½% per maand. Elk gedeelte van een maand geldt als een volle maand.

### Leveringsvoorwaarden

De klant geeft aan of de bestelling "gewoon" of "per express" moet worden verzonden. Als geen van beide is vermeld dan worden de goederen per gewoon transport verzonden.

### Retourneren

De ontvangen goederen kunnen worden geretourneerd op afspraak. Elke retourzending moet binnen 60 dagen na de factuur datum aan ons magazijn worden geretourneerd.

### Aansprakelijkheid

Alle door Contender B.V. verkochte materialen zijn speciaal ontwikkeld voor de productie van jachtzeilen en / of andere aan de watersport geassocieerde toepassingen. Contender B.V. kan niet aansprakelijk worden gesteld als hun producten op andere wijze worden gebruikt. Product aansprakelijkheid is beperkt tot de waarde van het door Contender B.V. geleverde product.

Alle verdere aansprakelijkheden worden uitgesloten.





## ADRESSEN

**HOOFDKANTOOR:  
CONTENDER NEDERLAND**

**1 Contender B.V.**  
Nijverheidsweg 17A  
3641 RP Mijdrecht  
Nederland

P.O. Box 209  
3640 AE Mijdrecht  
Nederland

Telefoon: +31 (0)297 237575  
Fax: +31 (0)297 281670  
info@contender.nl

www.contendersailcloth.com

Kamer van Koophandel: 30077741

**2 Contender France**  
18 rue Jean Rouxel  
Zac de la Pentecôte  
44700 Orvault  
France  
Phone: (+33) 240 637 313  
Fax: (+33) 240 635 808  
info@contender.fr

**3 Contender Australia**  
4a Wilmette Place  
Mona Vale N.S.W. 2103  
Australia  
Phone: (+61) 2 9997 4099  
Fax: (+61) 2 9997 1292  
general@contender.com.au

**4 Contender U.S.**  
54 Front Street  
Fall River,  
Massachusetts 02721-4302  
United States  
Phone: (+1) 508 674 7700  
Fax: (+1) 508 674 7766  
general@contenderus.com

**5 Contender Germany**  
Wendenstrasse 455  
D 20537 Hamburg  
Germany  
Phone: (+49) 40 2111 9722  
Fax: (+49) 40 2111 9730  
contender@lindemann-kg.de

**6 Contender Italy**  
Via Aldo Moro, 21  
38062 Arco (TN)  
Italy  
Phone: (+39) 0464 514 020  
Fax: (+39) 0464 514 021  
info@essemarine.com

**7 Contender Spain**  
C/Pep Ventura 12  
Pol. Industrial Sud  
08440 Cardedeu (Barcelona)  
Spain  
Phone: (+34) 938 462 953  
Fax: (+34) 938 454 761  
info@dismarina.com

**8 Contender U.K.**  
Unit 12b The IO Centre  
Stephenson Road  
Segensworth South  
Fareham - Hampshire  
PO 15 5 RU  
United Kingdom  
Phone: (+44) 1329 849 036  
Fax: (+44) 1329 845 863  
general@contender.co.uk

**9 Contender New Zealand**  
3/19 Hannigan Drive  
Panmure, Auckland 1072  
New Zealand  
Phone: (+64) 9 527 2123  
Fax: (+64) 9 527 1935  
contender@contender.co.nz



*Go the extra mile!*



## **Contender B.V.**

Nijverheidsweg 17 a/b  
3641 RP Mijdrecht

PO Box 209  
3640 AE Mijdrecht  
The Netherlands

Phone: (+31) 297 237575  
Fax: (+31) 297 281670  
info@contender.nl

© Contender Sailcloth 2024/02

[www.contendersailcloth.com](http://www.contendersailcloth.com)



*Go the extra mile!*